

# 06/07



POTENCES UNIVERSELLES POUR TASSEaux À VISSER / À CHASSER

07 - 2

ASSORTIMENTS DE TASSEaux À VISSER

07 - 9

ASSORTIMENTS DE TASSEaux À CHASSER

07 - 15

POTENCES À VISSER / DÉVISSER LES FONDS DE BOÎTES

07 - 17

OUTILS À VISSER/DÉVISSER LES FONDS DE BOÎTES

07 - 29

OUTILS POUR FONDS DE BOÎTES À PRESSION

07 - 34

OUTILS DIVERS

07 - 39

Potence à crémaillère.



MSA	Dimensions	Kg
07.060	200 x 200 x 380 mm	8.140

Potence à crémaillère la plus robuste de sa catégorie, idéale pour tous les travaux nécessitant une grande force ou pour le travail en production, séries (butée réglable assurant la répétabilité de la chasse).  
 Sa robustesse extrême ainsi que sa grande course en fait un outil parfaitement polyvalent. La conception monobloc de cette potence garanti un alignement optimal.  
 - Alésage table/broche : Ø 10 mm  
 - Course 110 mm.

Livrée avec 2 adaptateurs (supérieur et inférieur) compatibles avec tous les tasseaux à visser de la gamme Horotec® (Ø filetage 6 mm).  
 Voir pages 07-9...07-14.

Pièces de rechange :

MSA	Élément	Kg
07.060-A	Vis de réglage	0.010
07.060-B	Bague sur vis de réglage	0.003
07.060-C	Vis de maintien du support tasseau de la broche	0.012
07.060-D	Poulet de serrage du support tasseau inférieur	0.020
07.170-A	Adaptateur supérieur et inférieur pour tasseaux à visser	0.011

Accessoire :

MSA	Élément	Kg
10.523	Support chasse-goupilles, Ø 10 x L 40 mm	0.019



MSA	Dimensions	Kg
07.170	160 x 150 x 220 mm	7.000

Potence à crémaillère, pour droitier et gaucher (le levier est amovible et se place à droite ou à gauche en fonction de l'utilisateur).  
 Robuste pour des opérations de chassages diverses, elle est particulièrement adaptée à la production et aux SAV horlogers.  
 La broche est percée et équipée d'un raccord rapide de Ø 6 mm pour le maintien des composants par vacuum.  
 - Course 110 mm.

Livrée avec 2 adaptateurs (supérieur et inférieur) compatibles avec tous les tasseaux à visser de la gamme Horotec® (Ø filetage 6 mm).  
 Voir pages 07-9...07-14.

Pièce de rechange :

MSA	Élément	Kg
07.170-A	Adaptateur supérieur et inférieur pour tasseaux à visser	0.011

Accessoire :

MSA	Élément	Kg
10.523	Support chasse-goupilles, Ø 10 x L 40 mm	0.019



Version pour gaucher.    Version pour droitier.



MSA	Broche	Dimensions	Kg
06.135	Simple	80 x 225 x 180 mm	1.980

Potence de précision très stable, dotée d'une tête et d'une base en aluminium massif montées sur deux robustes colonnes en acier. La partie frontale en forme de "V", permet de poser les verres sans enlever les bracelets.

L'axe en acier coulisse librement dans une douille auto-lubrifiée pour un maximum de précision : c'est essentiel pour poser les fonds de boîtes, les verres ou les lunettes sans dégâts ni rayures.

L'extrémité de l'axe fileté (Ø 6 mm) est prévue pour y visser tous les tasseaux en position horizontale parfaite. Le changement des tasseaux se fait facilement.

Le levier recouvert de caoutchouc antidérapant est doté d'un ressort de rappel qui permet un contrôle très fin de la pression de chassage.

Compatible avec tous les tasseaux à visser de la gamme Horotec® (Ø filetage 6 mm).  
Voir pages 07-9...07-14.

**POUR TASSEaux À VISSER**



MSA	Broche	Kg
06.136	Simple	2.800

Potence de précision MSA06.135 (voir ci-dessus), livrée avec 4 assortiments de tasseaux à visser en Delrin® MSA06.520, MSA06.521, MSA06.522 et MSA07.106 (43 pièces).

Compatible avec tous les tasseaux à visser de la gamme Horotec® (Ø filetage 6 mm).  
Voir pages 07-9...07-14.



**POUR TASSEaux À VISSER**



**POUR TASSEaux À VISSER**

MSA	Broche	Dimensions	Kg
06.150	Double	80 x 215 x 185 mm	2.685

Cette potence de précision à crémaillère est munie d'un petit curseur qui permet de bloquer/débloquer la crémaillère. L'horloger dispose ainsi d'un outil exceptionnel avec lequel il peut choisir comment intervenir pour poser les verres et les lunettes, fermer les boîtes de montres et maintenir le verre sur la boîte pendant le temps de collage. Après avoir vissé le tasseau sur le porte-tasseaux, on détermine le meilleur mode opératoire :

- crémaillère libre (curseur en avant) :  
Pour tous les travaux habituels sur boîtes en acier, épaisses ou robustes ; exercer une pression sur le levier muni de caoutchouc antidérapant. Le ressort de rappel et la poignée fixe permettent de doser finement la pression.

- crémaillère bloquée (curseur en arrière) :  
Pour tous les travaux délicats sur boîtes en or, très fines ou délicates ; tirer d'abord le curseur pour bloquer la crémaillère dans la position voulue, puis à l'aide de la molette, chasser le verre ou le fond ; à chaque tour le tasseau descend d'environ 1.5 mm. On contrôle ainsi parfaitement la précision de chassage.

Compatible avec tous les tasseaux à visser de la gamme Horotec® (Ø filetage 6 mm).  
Voir pages 07-9...07-14.



**POUR TASSEaux À VISSER**

MSA	Broche	Kg
06.151	Double	3.120

Potence de précision à crémaillère MSA06.150 (voir ci-dessus), livrée avec 4 assortiments de tasseaux à visser en Delrin® MSA06.520, MSA06.521, MSA06.522 et MSA07.106 (43 pièces).

Compatible avec tous les tasseaux à visser de la gamme Horotec® (Ø filetage 6 mm).  
Voir pages 07-9...07-14.







MSA	Broche	Kg
06.152	Double	6.640

Potence de précision à crémaillère MSA06.150 (voir page précédente), livrée dans 1 coffret en bois. (1)  
 - 4 assortiments de tasseaux à visser en Delrin® (43 pièces) : MSA06.520, MSA06.521, MSA06.522 et MSA07.106. Livrés dans 1 coffret en bois. (2)  
 Compatible avec tous les tasseaux à visser de la gamme Horotec® (Ø filetage 6 mm).  
 Voir pages 07-9...07-14.

POUR TASSEaux À VISSER

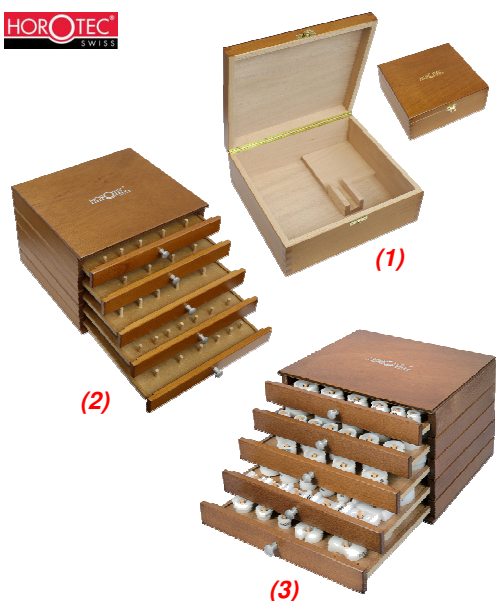

Éléments du coffret en bois MSA06.052 (livré sans tasseaux) :

MSA	Élément	Kg
06.050	(1) Coffret en bois vide pour potence, 240x220x90 mm	0.860
06.052	(2) Coffret en bois vide pour tasseaux, 240x220x160 mm	2.220
06.051	(3) Coffret en bois avec 80 tasseaux, 240x220x160 mm	3.540
-	-	-
06.051-01	(4) Base inférieure	0.235
06.051-02	(5) Base supérieure	0.297
06.051-03	(6) Intercalaire	0.124
06.051-04	(7) Tiroir pour assortiments de tasseaux MSA07.106 et MSA07.108	0.264
06.051-05	(8) Tiroir pour assortiments de tasseaux MSA06.521 et MSA06.525	0.264
06.051-06	(9) Tiroir pour assortiments de tasseaux MSA06.522 et MSA06.523	0.260
06.051-07	(10) Tiroir pour assortiments de tasseaux MSA06.520 et MSA06.524	0.263
06.051-08	(11) Tiroir pour assortiments de tasseaux MSA06.526 et MSA06.530	0.262

Détail des assortiments de tasseaux, voir pages 07-9...07-14.

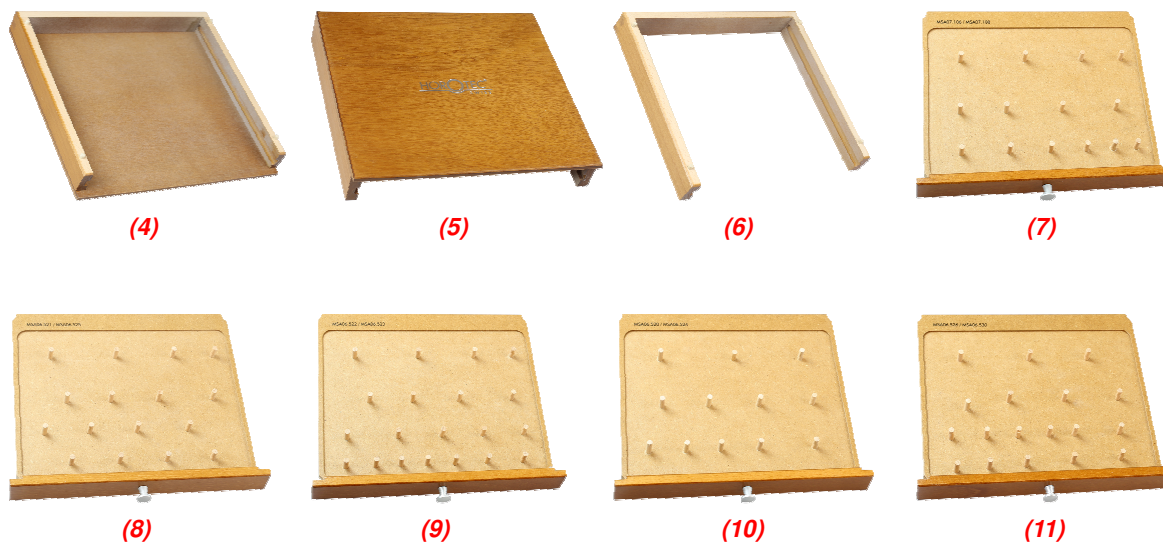

**Potence HOROTEC® munie de tasseaux à CHASSER.**



**POUR TASSEaux À CHASSER**

MSA	Broche	Dimensions	Kg
07.110	Simple	80 x 60 x 130 mm	0.580

Petite potence pour fermer les fonds de boîtes à pression, doté d'une broche fileté simple.  
Compatible avec tous les tasseaux à chasser réversibles de la gamme Horotec® (voir pages 07-15...07-16).

Livrée avec un assortiment de 6 tasseaux à chasser en Delrin® MSA07.111.

**Pièces de rechange :**

MSA	Élément	Kg
07.110-A	(1) Support de tasseau supérieur	0.002
07.110-B	(2) Plaque supérieure	0.062
07.110-J	(3) Joint O'Ring pour support de tasseau supérieur	0.001
07.110-P	(4) Broche avec poignée	0.040

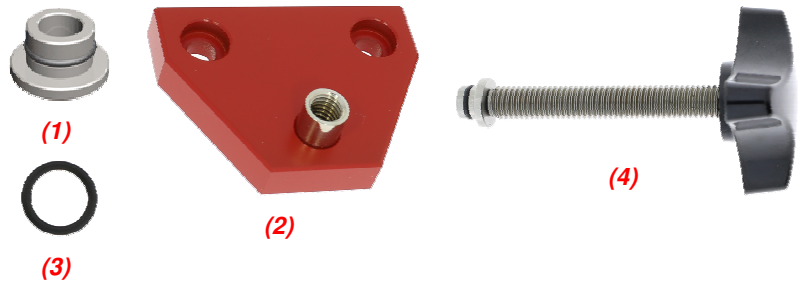

**Potence HOROTEC® munie de tasseaux à VISSER.**

**Avantage :** large choix de tasseaux disponibles avec pas de vis standard de 6 mm.



**POUR TASSEaux À VISSER**

MSA	Broche	Dimensions	Kg
07.105	Simple	80 x 60 x 135 mm	0.630

Petite potence pour fermer les fonds de boîtes à pression, doté d'une broche fileté simple.  
Compatible avec tous les tasseaux à visser de la gamme Horotec® (Ø filetage 6 mm). Voir pages 07-9...07-14.

Livrée avec un assortiment de 9 tasseaux à visser en Delrin® MSA07.106.

**Pièces de rechange :**

MSA	Élément	Kg
07.105-A	(1) Support pour tasseaux supérieurs	0.008
07.105-P	(2) Broche avec poignée	0.034
07.105-V	(3) Vis de fixation du support pour tasseau supérieurs	0.001

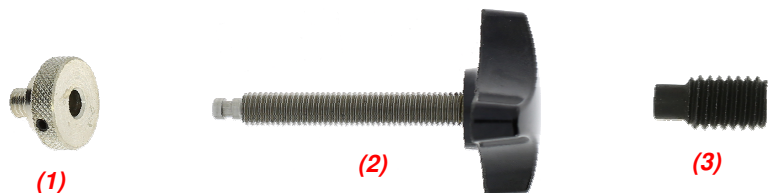

Potences HOROTEC® pour tasseaux à VISSER et à CHASSER.

Avantage : large choix de tasseaux à visser disponibles avec pas de vis standard de 6 mm et de tasseaux à chasser Ø 8 mm (tasseaux supérieurs) et Ø 5 mm (tasseaux inférieurs). Voir pages 07-9...07-16.



Pour tasseaux à visser

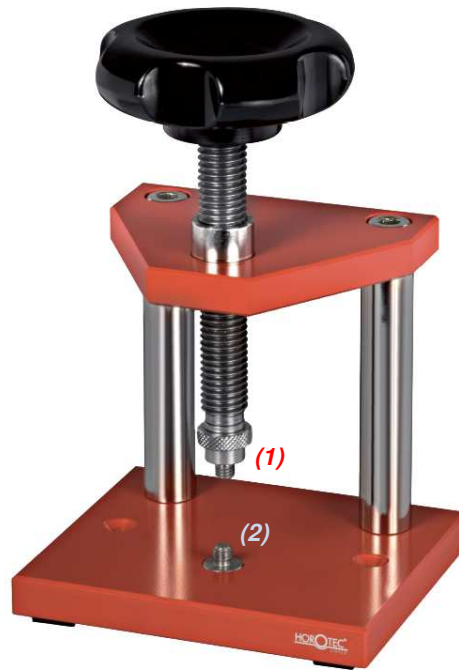

**POUR TASSEaux À VISSER ET À CHASSER**

MSA	Dimensions	Kg
07.131	110 x 95 x 210 mm	1.575

Potence à encombrement réduit, accepte des tasseaux à visser et à chasser, même de grands diamètres. Compatible avec tous les tasseaux de la gamme Horotec®. Voir pages 07-9...07-16.

Livrée avec un assortiment de 12 tasseaux à visser en Delrin® pour fermer les fonds à pression.

**Contenu de la potence MSA07.131 :**

MSA	Élément	Kg
07.104	Assortiment de 12 tasseaux à visser	0.180
07.130	Potence	1.000
07.130-A	(1) Adaptateur supérieur pour tasseaux à visser	0.012
07.130-B	(2) Adaptateur inférieur réversible pour tasseaux à visser et à chasser	0.008
07.130-C	(4) Broche avec volant	0.185

**Contenu de l'assortiment MSA07.104 :**

MSA	Élément	Kg
07.106-17	Tasseau à visser, Ø 17 mm	0.004
07.106-1921	Tasseau à visser, Ø 19-21 mm	0.005
07.106-2225	Tasseau à visser, Ø 22-25 mm	0.006
07.106-2629	Tasseau à visser, Ø 26-29 mm	0.008
07.106-3033	Tasseau à visser, Ø 30-33 mm	0.010
07.106-3437	Tasseau à visser, Ø 34-37 mm	0.012
07.106-3841	Tasseau à visser, Ø 38-41 mm	0.015
07.106-4245	Tasseau à visser, Ø 42-45 mm	0.017
07.106-4648	Tasseau à visser, Ø 46-48 mm	0.020
07.106-4950	Tasseau à visser, Ø 49-50 mm	0.022
07.106-5255	Tasseau à visser, Ø 52-55 mm	0.025
07.106-U	Tasseau de base à visser universel, Ø 45 mm	0.014



(1)



(2)

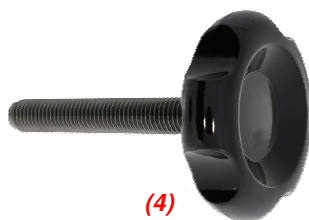

(4)



Pour tasseaux à visser

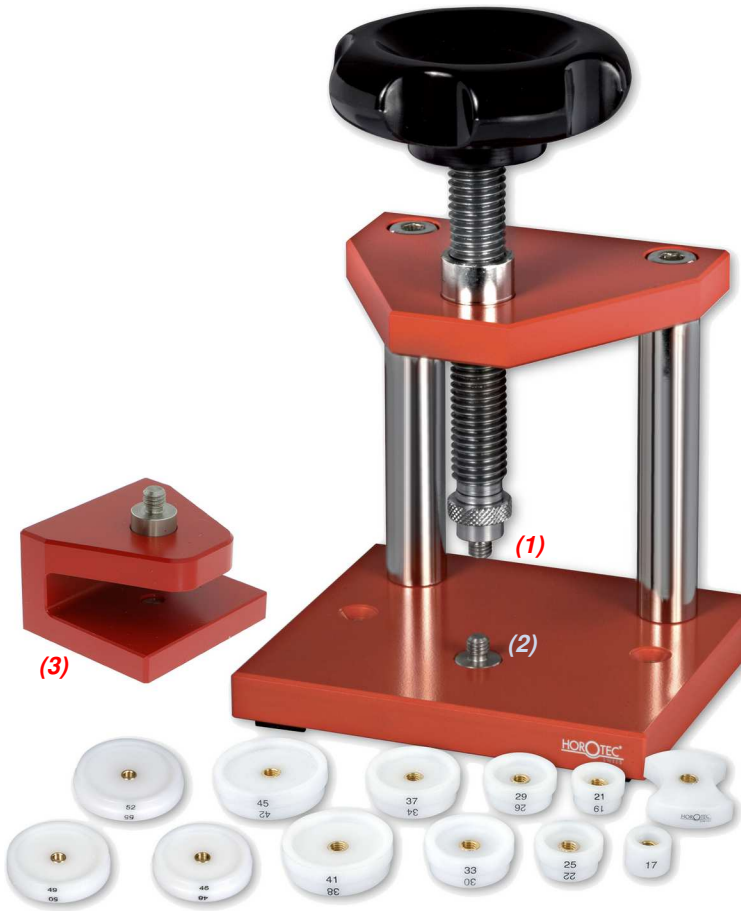

**POUR TASSEaux À VISSER ET À CHASSER**

MSA	Dimensions	Kg
07.132	110 x 95 x 210 mm	1.460

Potence à encombrement réduit, accepte des tasseaux à visser et à chasser, même de grands diamètres. Compatible avec tous les tasseaux de la gamme Horotec®. Voir pages 07-9...07-16.

Livrée avec un assortiment de 12 tasseaux à visser en Delrin® pour fermer les fonds à pression et 1 posage pour bracelet fermé MSA07.160-A.

**Contenu de la potence MSA07.132 :**

MSA	Élément	Kg
07.104	Assortiment de 12 tasseaux à visser	0.180
07.130	Potence	1.000
07.130-A	(1) Adaptateur supérieur pour tasseaux à visser	0.012
07.130-B	(2) Adaptateur inférieur réversible pour tasseaux à visser et à chasser	0.008
07.130-C	(4) Broche avec volant	0.185
07.160-A	(3) Posage pour bracelet fermé	0.125

**Contenu de l'assortiment MSA07.104 :**

MSA	Élément	Kg
07.106-17	Tasseau à visser, Ø 17 mm	0.004
07.106-1921	Tasseau à visser, Ø 19-21 mm	0.005
07.106-2225	Tasseau à visser, Ø 22-25 mm	0.006
07.106-2629	Tasseau à visser, Ø 26-29 mm	0.008
07.106-3033	Tasseau à visser, Ø 30-33 mm	0.010
07.106-3437	Tasseau à visser, Ø 34-37 mm	0.012
07.106-3841	Tasseau à visser, Ø 38-41 mm	0.015
07.106-4245	Tasseau à visser, Ø 42-45 mm	0.017
07.106-4648	Tasseau à visser, Ø 46-48 mm	0.020
07.106-4950	Tasseau à visser, Ø 49-50 mm	0.022
07.106-5255	Tasseau à visser, Ø 52-55 mm	0.025
07.106-U	Tasseau de base à visser universel, Ø 45 mm	0.014



(1)



(2)

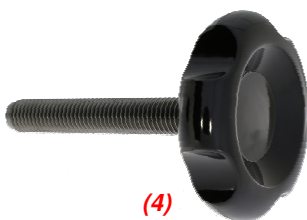

(4)



Nous vous recommandons d'utiliser seulement des tasseaux à visser originaux HOROTEC® avec nos potences car :

- Ils sont fabriqués en Delrin® (nylon très dur quasi indéformable qui ne raye pas)
- Ils sont munis d'un noyau renforcé en métal, pour les posages avec pressions extrêmes
- Il existe de nombreux modèles différents pour couvrir toutes vos exigences
- Ils s'adaptent sur toutes les potences du marché ayant un axe fileté Ø 6 mm.

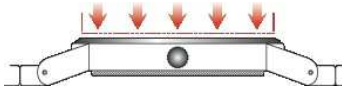

MSA	Dimensions emballage	Kg
06.520	245 x 100 mm	0.144

Assortiment de 8 tasseaux à visser réversibles en Delrin® POUR POSER LES VERRES MINERAUX PLATS.



(1)

Tasseau de base universel



(2)

Tasseau pour verres à loupe



(3)

Tasseau plat

Contenu de l'assortiment (centre laiton filetage Ø 6 mm) :

MSA	Élément	Kg
06.520-16	Tasseau à visser, Ø 16 mm	0.004
06.520-2217	Tasseau à visser, Ø 17-22 mm	0.005
06.520-2823	Tasseau à visser, Ø 23-28 mm	0.008
06.520-3429	Tasseau à visser, Ø 29-34 mm	0.013
06.520-4035	Tasseau à visser, Ø 35-40 mm	0.019
06.520-4641	(3) Tasseau à visser, Ø 41-46 mm	0.025
06.520-A	(2) Tasseau à visser pour verre à loupe, Ø 35 mm	0.012
07.106-U	(1) Tasseau de base à visser universel, Ø 45 mm	0.014

ASSORTIMENT : TASSEaux À VISSER

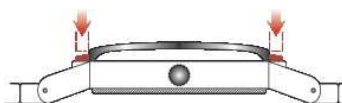

MSA	Dimensions emballage	Kg
06.521	245 x 100 mm	0.164

Assortiment de 11 tasseaux à visser réversibles en Delrin® POUR POSER LES LUNETTES DE MONTRES.



(1)

Tasseau de base universel



(2)

Tasseau creusé à bord droit mince. Profondeur 4.50 mm

Contenu de l'assortiment (centre laiton filetage Ø 6 mm) :

MSA	Élément	Kg
06.521-2526	Tasseau à visser, Ø 25-26 mm	0.007
06.521-2728	Tasseau à visser, Ø 27-28 mm	0.008
06.521-2930	Tasseau à visser, Ø 29-30 mm	0.009
06.521-3132	Tasseau à visser, Ø 31-32 mm	0.010
06.521-3333	Tasseau à visser, Ø 33-33.50 mm	0.011
06.521-3434	Tasseau à visser, Ø 34-34.50 mm	0.011
06.521-3535	Tasseau à visser, Ø 35-35.50 mm	0.012
06.521-3636	Tasseau à visser, Ø 36-36.50 mm	0.013
06.521-3737	Tasseau à visser, Ø 37-37.50 mm	0.013
06.521-3838	(2) Tasseau à visser, Ø 38-38.50 mm	0.014
07.106-U	(1) Tasseau de base à visser universel, Ø 45 mm	0.014

ASSORTIMENT : TASSEaux À VISSER



## ASSORTIMENTS DE TASSEaux À VISSER



Tasseau de base universel



Tasseau creusé à bord oblique

### ASSORTIMENT TASSEaux À VISSER

MSA	Dimensions emballage	Kg
06.522	245 x 100 mm	0.163

Assortiment de 15 tasseaux à visser réversibles en Delrin® POUR POSER LES VERRES AVEC BAGUE DE TENSION.

#### Contenu de l'assortiment (centre laiton filetage Ø 6 mm) :

MSA	Élément	Kg
06.522-15	Tasseau à visser, Ø 15 mm	0.003
06.522-1617	Tasseau à visser, Ø 16-17 mm	0.003
06.522-1819	Tasseau à visser, Ø 18-19 mm	0.004
06.522-2021	Tasseau à visser, Ø 20-21 mm	0.005
06.522-2223	Tasseau à visser, Ø 22-23 mm	0.005
06.522-2425	Tasseau à visser, Ø 24-25 mm	0.006
06.522-2627	Tasseau à visser, Ø 26-27 mm	0.007
06.522-2829	Tasseau à visser, Ø 28-29 mm	0.008
06.522-3031	Tasseau à visser, Ø 30-31 mm	0.009
06.522-3233	Tasseau à visser, Ø 32-33 mm	0.009
06.522-3435	Tasseau à visser, Ø 34-35 mm	0.010
06.522-3637	Tasseau à visser, Ø 36-37 mm	0.012
06.522-3839	Tasseau à visser, Ø 38-39 mm	0.013
06.522-4041	(2) Tasseau à visser, Ø 40-41 mm	0.014
07.106-U	(1) Tasseau de base à visser universel, Ø 45 mm	0.014



Tasseau creusé à bord mince

### ASSORTIMENT TASSEaux À VISSER SPÉCIAL GRAND DIAMÈTRE

MSA	Dimensions emballage	Kg
06.523	245 x 100 mm	0.156

Assortiment de 5 tasseaux à visser réversibles en Delrin® POUR POSER LES VERRES AVEC BAGUE DE TENSION DE GRAND DIAMÈTRE.

#### Contenu de l'assortiment (centre laiton filetage Ø 6 mm) :

MSA	Élément	Kg
06.522-4245	Tasseau à visser, Ø 42-45 mm	0.015
06.522-4750	Tasseau à visser, Ø 47-50 mm	0.020
06.522-5255	Tasseau à visser, Ø 52-55 mm	0.023
06.522-5760	Tasseau à visser, Ø 57-60 mm	0.027
06.522-6265	(1) Tasseau à visser, Ø 62-65 mm	0.032

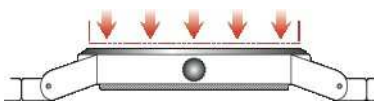

Tasseau plat

MSA	Dimensions emballage	Kg
06.524	245 x 100 mm	0.208

Assortiment de 4 tasseaux à visser réversibles en Delrin® POUR POSER LES VERRES MINÉRAUX PLATS DE GRAND DIAMÈTRE.

Contenu de l'assortiment (centre laiton filetage Ø 6 mm) :

MSA	Élément	Kg
06.520-4750	Tasseau à visser, Ø 47-50 mm	0.031
06.520-5255	Tasseau à visser, Ø 52-55 mm	0.039
06.520-5760	Tasseau à visser, Ø 57-60 mm	0.046
06.520-6265	(1) Tasseau à visser, Ø 62-65 mm	0.054

**ASSORTIMENT  
TASSEaux À VISSER SPÉCIAL GRAND DIAMÈTRE**

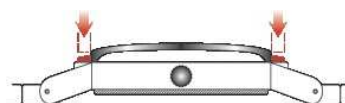

Tasseau réversible

MSA	Dimensions emballage	Kg
06.525	245 x 100 mm	0.163

Assortiment de 5 tasseaux à visser réversibles en Delrin® POUR POSER LES LUNETTES DE GRAND DIAMÈTRE.

Contenu de l'assortiment (centre laiton filetage Ø 6 mm) :

MSA	Élément	Kg
06.521-4045	Tasseau à visser, Ø 40-45 mm	0.016
06.521-4650	Tasseau à visser, Ø 46-50 mm	0.020
06.521-5255	Tasseau à visser, Ø 52-55 mm	0.025
06.521-5760	Tasseau à visser, Ø 57-60 mm	0.029
06.521-6265	(1) Tasseau à visser, Ø 62-65 mm	0.033

**ASSORTIMENT  
TASSEaux À VISSER SPÉCIAL GRAND DIAMÈTRE**

## ASSORTIMENTS DE TASSEaux À VISSER



(1)

Profondeur 14 mm,  
angle d'attaque 45°

MSA	Dimensions emballage	Kg
06.526	245 x 100 mm	0.320

Assortiment de 12 tasseaux à visser en Delrin® POUR POSER LES  
VERRES TRÈS BOMBÉS.

### Contenu de l'assortiment (centre laiton filetage Ø 6 mm) :

MSA	Élément	Kg
06.526-18	Tasseau à visser, Ø 18 mm	0.005
06.526-20	Tasseau à visser, Ø 20 mm	0.005
06.526-24	Tasseau à visser, Ø 24 mm	0.010
06.526-28	Tasseau à visser, Ø 28 mm	0.011
06.526-30	Tasseau à visser, Ø 30 mm	0.012
06.526-35	Tasseau à visser, Ø 35 mm	0.017
06.526-40	Tasseau à visser, Ø 40 mm	0.021
06.526-45	Tasseau à visser, Ø 45 mm	0.025
06.526-50	Tasseau à visser, Ø 50 mm	0.030
06.526-55	Tasseau à visser, Ø 55 mm	0.034
06.526-60	Tasseau à visser, Ø 60 mm	0.040
06.526-65	(1) Tasseau à visser, Ø 65 mm	0.045

## ASSORTIMENT TASSEaux À VISSER SPÉCIAL GRANDE PROFONDEUR

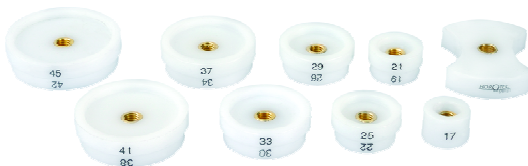

Tasseau de base  
universel

(1)



Tasseau creusé  
à bord droit épais

(2)

MSA	Dimensions emballage	Kg
07.106	245 x 100 mm	0.136

Assortiment de 9 tasseaux à visser réversibles en Delrin® POUR FERMER  
LES FONDS À PRESSION.

### Contenu de l'assortiment (centre laiton filetage Ø 6 mm) :

MSA	Élément	Kg
07.106-17	Tasseau à visser, Ø 17 mm	0.004
07.106-1921	Tasseau à visser, Ø 19-21 mm	0.005
07.106-2225	Tasseau à visser, Ø 22-25 mm	0.006
07.106-2629	Tasseau à visser, Ø 26-29 mm	0.008
07.106-3033	Tasseau à visser, Ø 30-33 mm	0.010
07.106-3437	Tasseau à visser, Ø 34-37 mm	0.012
07.106-3841	Tasseau à visser, Ø 38-41 mm	0.015
07.106-4245	(2) Tasseau à visser, Ø 42-45 mm	0.017
07.106-U	(1) Tasseau de base à visser universel, Ø 45 mm	0.014

## ASSORTIMENT TASSEaux À VISSER



**ASSORTIMENT  
TASSEaux À VISSER**

MSA	Dimensions emballage	Kg
07.107	245 x 100 mm	0.154

Assortiment de 5 tasseaux réversibles à visser en Delrin® "Spécial Grand Diamètre". Cet assortiment contient plusieurs types de tasseaux pour les montres de grandes dimensions.

Contenu :

- 2 tasseaux Ø 40- 45 et 46-50 mm pour poser les lunettes
- 1 tasseau Ø 47-50 mm pour poser les verres minéraux plats
- 2 tasseaux Ø 46-48 et 49-50 mm pour fermer les fonds à pression.

**Contenu de l'assortiment (centre laiton filetage Ø 6 mm) :**

MSA	Élément	Kg
07.106-4648	Tasseau à visser, Ø 46-48 mm	0.020
06.520-4750	(1) Tasseau à visser, Ø 47-50 mm	0.031
06.521-4045	Tasseau à visser, Ø 40-45 mm	0.016
06.521-4650	Tasseau à visser, Ø 46-50 mm	0.020
07.106-4950	Tasseau à visser, Ø 49-50 mm	0.022



**ASSORTIMENT  
TASSEaux À VISSER SPÉCIAL GRAND DIAMÈTRE**

MSA	Dimensions emballage	Kg
07.108	245 x 100 mm	0.170

Assortiment de 5 tasseaux à visser réversibles en Delrin® POUR FERMER LES FONDS À PRESSION.

**Contenu de l'assortiment (centre laiton filetage Ø 6 mm) :**

MSA	Élément	Kg
07.106-4648	(1) Tasseau à visser, Ø 46-48 mm	0.020
07.106-4950	Tasseau à visser, Ø 49-50 mm	0.022
07.106-5255	Tasseau à visser, Ø 52-55 mm	0.025
07.106-5760	Tasseau à visser, Ø 57-60 mm	0.029
07.106-6265	Tasseau à visser, Ø 62-65 mm	0.034

## ASSORTIMENTS DE TASSEaux À VISSER



### ASSORTIMENT

MSA	Dimensions emballage	Kg
06.530	155 x 135 x 35 mm	0.160

Assortiment de 6 tasseaux à visser rectangulaires en Delrin® pour fermer les fonds à pression ou poser les verres rectangulaires.  
Centre laiton avec filetage Ø 6 mm.

#### Contenu de l'assortiment (centre laiton filetage Ø 6 mm) :

MSA	Élément	Kg
06.530-24	(1) Tasseau, longueur ext. x int. 24 x 13 mm, largeur 13 mm, hauteur 13 mm	0.005
06.530-29	Tasseau, longueur ext. x int. 29 x 18 mm, largeur 16 mm, hauteur 13 mm	0.006
06.530-34	Tasseau, longueur ext. x int. 34 x 23 mm, largeur 19 mm, hauteur 13 mm	0.008
06.530-39	Tasseau, longueur ext. x int. 39 x 28 mm, largeur 22 mm, hauteur 13 mm	0.010
06.530-44	Tasseau, longueur ext. x int. 44 x 33 mm, largeur 25 mm, hauteur 13 mm	0.012
06.530-49	Tasseau, longueur ext. x int. 49 x 38 mm, largeur 28 mm, hauteur 13 mm	0.015



### TASSEaux À VISSER

MSA	Pour montres	Dimensions	Profondeur	Kg
06.511-A	(1) Homme / Moyenne	45 x 37 mm	11 mm	0.024
06.511-B	(2) Dame	37 x 30 mm	9 mm	0.018

Tasseau inférieur à visser pour montres avec verre pyramidal CHRONO. L'intérieur du tasseau est revidé. La boîte doit être placée à l'envers sur le tasseau afin de fermer le fond à pression sans endommager le verre pyramidal.  
Compatible avec toutes les potences désignées précédemment dans ce chapitre ainsi que les potences MSA07.367, MSA07.368 et MSA07.369.  
Centre laiton avec filetage Ø 6 mm.

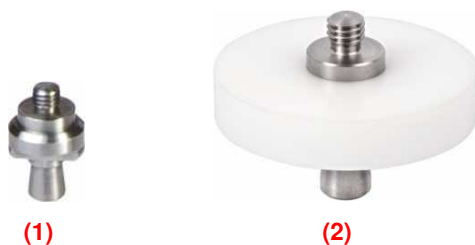

MSA	Eléments	Kg
07.373-A	(1) Adaptateur supérieur Ø 16 mm	0.016
07.373-B	(2) Adaptateur inférieur Ø 40 mm	0.089

Adaptateur pour les potences MSA07.367, MSA07.368 et MSA07.369. S'utilise avec tous les tasseaux à visser (pas de vis de 6 mm) des assortiments illustrés ci-dessus et aux pages précédentes.



Assortiments de tasseaux à CHASSER en Delrin®. Compatibles avec les potences MSA06.125, MSA06.130, MSA07.110, MSA07.150, MSA07.151 et MSA07.152.

Alésage des tasseaux à chasser :

- Ø 8 mm pour les tasseaux supérieurs
- Ø 5 mm pour les tasseaux inférieurs.



**ASSORTIMENT**

MSA	Dimensions emballage	Kg
06.505	245 x 105 mm	0.155

Assortiment de 12 tasseaux à chasser réversibles en Delrin® POUR POSER LES LUNETTES.

**Contenu de l'assortiment :**

MSA	Élément	Kg
06.505-A12	Tasseau supérieur, Ø 22.5 - 23.0 mm	0.004
06.505-A11	Tasseau supérieur, Ø 24.0 - 25.0 mm	0.005
06.505-A10	Tasseau supérieur, Ø 26.0 - 27.0 mm	0.006
06.505-A09	Tasseau supérieur, Ø 28.0 - 29.0 mm	0.007
06.505-A08	Tasseau supérieur, Ø 30.0 - 31.0 mm	0.007
06.505-A07	Tasseau supérieur, Ø 32.0 - 32.5 mm	0.008
06.505-A06	Tasseau supérieur, Ø 33.0 - 33.5 mm	0.009
06.505-A05	Tasseau supérieur, Ø 34.0 - 34.5 mm	0.009
06.505-A04	Tasseau supérieur, Ø 35.0 - 35.5 mm	0.011
06.505-A03	Tasseau supérieur, Ø 36.0 - 36.5 mm	0.011
06.505-A02	Tasseau supérieur, Ø 37.0 - 37.5 mm	0.011
06.505-A01	Tasseau supérieur, Ø 38.0 - 38.5 mm	0.011



**ASSORTIMENT**

MSA	Dimensions emballage	Contenu	Kg
07.112	120 x 106 mm	6 tasseaux *	0.085
06.510	195 x 102 mm	10 tasseaux	0.135

Assortiment de tasseaux à chasser réversibles en Delrin® POUR POSER LES VERRES MINÉRAUX PLATS.

**Contenu des assortiments :**

MSA	Élément	Kg
06.510-A05	* Tasseau supérieur, Ø 15.0 - 20.0 mm	0.003
06.510-A04	Tasseau supérieur, Ø 17.5 - 22.5 mm	0.004
06.510-A03	* Tasseau supérieur, Ø 25.0 - 30.0 mm	0.009
06.510-A02	Tasseau supérieur, Ø 27.5 - 32.5 mm	0.011
06.510-A01	* Tasseau supérieur, Ø 35.0 - 40.0 mm	0.017
-	-	-
06.510-B05	* Tasseau inférieur, Ø 15.0 - 20.0 mm	0.003
06.510-B04	Tasseau inférieur, Ø 17.5 - 22.5 mm	0.005
06.510-B03	* Tasseau inférieur, Ø 25.0 - 30.0 mm	0.009
06.510-B02	Tasseau inférieur, Ø 27.5 - 32.5 mm	0.011
06.510-B01	* Tasseau inférieur, Ø 35.0 - 40.0 mm	0.018

## ASSORTIMENTS DE TASSEaux À CHASSER



### ASSORTIMENT

MSA	Dimensions emballage	Contenu	Kg
07.111	195 x 102 mm	6 tasseaux *	0.100
07.113	120 x 106 mm	6 tasseaux **	0.085
07.116	195 x 102 mm	13 tasseaux ***	0.155

Assortiment de tasseaux à chasser réversibles en Delrin® POUR FERMER LES FONDS DE BOÎTES À PRESSION.

### Contenu des assortiments :

MSA	Élément	Kg
07.111-A03	*/** Tasseau supérieur, Ø 20 - 23 mm	0.004
07.111-A02	*/** Tasseau supérieur, Ø 26 - 29 mm	0.007
07.111-A01	*/** Tasseau supérieur, Ø 32 - 35 mm	0.010
07.111-A08	*** Tasseau supérieur, Ø 36 - 38 mm	0.012
07.111-A07	*** Tasseau supérieur, Ø 39 - 41 mm	0.014
07.111-A06	*** Tasseau supérieur, Ø 42 - 44 mm	0.016
07.111-A05	*** Tasseau supérieur, Ø 45 - 47 mm	0.018
07.111-A04	*** Tasseau supérieur, Ø 48 - 50 mm	0.020
07.111-A09	** Tasseau supérieur, Ø 52 - 55 mm	0.024
07.111-A10	** Tasseau supérieur, Ø 57 - 60 mm	0.029
07.111-A11	** Tasseau supérieur, Ø 62 - 65 mm	0.033
-	-	-
07.111-B03	*/** Tasseau inférieur, Ø 29 mm	0.009
07.111-B02	*/** Tasseau inférieur, Ø 35 mm	0.012
07.111-B06	*/** Tasseau inférieur, Ø 40 mm	0.014
07.111-B05	*** Tasseau inférieur, Ø 45 mm	0.018
07.111-B04	*** Tasseau inférieur, Ø 50 mm	0.022
07.111-B07	** Tasseau inférieur, Ø 55 mm	0.026
07.111-B08	** Tasseau inférieur, Ø 60 mm	0.030
07.111-B09	** Tasseau inférieur, Ø 65 mm	0.035

Potence à volant.



MSA	Dimensions	Kg
07.050	200 x 200 x 425 mm	7.680

Potence à volant la plus robuste de sa catégorie.  
 Idéale pour ouvrir et fermer les fonds vissés les plus récalcitrants.  
 Sa robustesse extrême ainsi que sa grande course en fait un outil parfaitement polyvalent.  
 La conception monobloc de cette potence garanti un alignement optimal.  
 Le volant ergonomique confère une grande force de travail et convient aux droitiers comme aux gauchers.

*Compatible avec tous les tasseaux et porte-boîtes HOROTEC®, voir pages 07-25...07-28 et 07-30...07-32.*

Potence professionnelle à crémaillère munie d'un porte boîte et de tasseaux ventouses pour ouvrir ou fermer les montres avec fond vissé. Grâce à ce système combiné, il n'y a plus aucune pièce métallique en contact avec la montre et on écarte ainsi, tout risque de rayures.

Le porte-boîte est constitué d'une matière synthétique rouge déformable et à haute adhérence. Taillé en forme de cône inversé, il permet de tenir fermement tout type de montre sans faire subir de pression aux couronnes et aux poussoirs. La tenue des montres ayant un verre bombé ne pose pas de problème particulier. Les tasseaux ventouses, livrés en différents diamètres et faits avec la même matière synthétique rouge, permettent d'opérer sur tous les types de fonds de boîte, même les plus délicatement travaillés (satinés, transparents, etc.).

La matière à haute adhérence se déforme légèrement et s'adapte à la forme du fond. Pour que les ventouses aient une bonne adhérence, il suffit de bien les nettoyer régulièrement ; éliminer au préalable toute trace de graisse ou de salissure sur le verre. la carrure et le fond de boîte avant d'opérer.



# MSA07.368

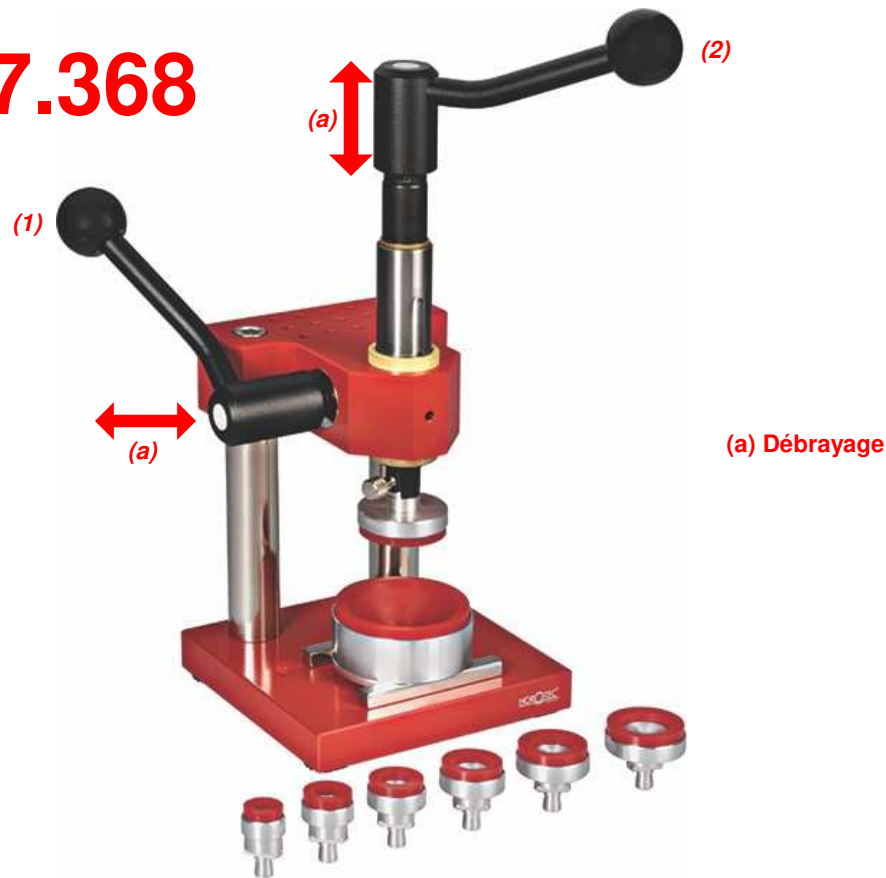

MSA	Dimensions	Kg
07.368	180 x 130 x 350 mm	4.400

Potence professionnelle à crémaillère, version avec tasseaux ventouses rouges.

La potence est munie de deux poignées débrayables pour faciliter leur positionnement selon l'angle désiré :

(1) La poignée latérale permet d'abaisser ou de relever l'ensemble mobile pour mieux contrôler la pression du fond de boîte lors du dévissage/vissage ;

(2) La poignée supérieure (mobile) sert à dévisser/visser le fond de la boîte.

Compatible avec tous les tasseaux et porte-boîtes HOROTEC®, voir pages 07-25...07-28 et 07-30...07-32.

### Contenu :

MSA	Élément	Kg
07.333	Assortiment de 7 tasseaux avec ventouses rouges	0.140
07.367-A	Porte-boîte à ventouse rouge	0.130
07.367-P	Potence à crémaillère	4.000

### Pièce de rechange :

MSA	Élément	Kg
07.367-R	Ressort latéral pour potence, Ø 18 x H 13 mm	0.005

Potence professionnelle à crémaillère, version complète.



# MSA07.369



MSA	Dimensions	Kg
07.369	180 x 130 x 350 mm	6.750

Potence à crémaillère livrée en version complète, pour travailler soit de façon traditionnelle, soit avec les ventouses seules ; dotée de 2 adaptateurs permettant l'usage de tous les tasseaux avec pas de vis Ø 6 mm des assortiments suivants : MSA06.520, MSA06.521, MSA06.522, MSA07.106 et MSA07.107.

Compatible avec tous les tasseaux et porte-boîtes HOROTEC®, voir pages 07-25...07-28 et 07-30...07-32.

**Contenu :**

MSA	Élément	Kg
07.367-P	Potence à crémaillère	4.000
07.367-A	(1) Porte-boîte à ventouse rouge	0.130
07.344	(2) Porte-mors réglable, ouverture maxi. 65 mm	0.225
07.323-A	(3) 2x mors ronds	0.003
07.323-B	(3) 2x mors plats	0.003
07.323-C	(3) 2x mors carrés	0.003
07.323-D	(3) 2x mors moletés	0.003
07.323-E	(3) 2x mors allongés, carrés renforcés	0.004
07.323-F	(3) 2x mors allongés, ronds renforcés	0.004
07.371	(4) Plaque de base	0.220
07.372	(5) 2x plaque supérieure	0.325
07.373-A	(6) Adaptateur supérieur Ø 16 mm (voir page 07-14)	0.016
07.373-B	(7) Adaptateur inférieur Ø 40 mm (voir page 07-14)	0.089
07.374	(8) Porte-boîtes avec 4 plots étagés, hauteur 29 mm	0.160
07.333	(9) Assortiment de 7 tasseaux avec ventouses rouges	0.140
07.311	(10) Assortiment de 8 tasseaux en acier	0.510
07.327	(11) Assortiment de 3 tasseaux en acier type BM	0.220
07.336	(12) Assortiment de 4 tasseaux en acier type SEAM.	0.582
10.524	Support chasse-goupilles, Ø 8 x L35 mm	0.012

**Pièce de rechange :**

MSA	Élément	Kg
07.367-R	Ressort latéral pour potence, Ø 18 x H 13 mm	0.005



Potence professionnelle à crémaillère, version light.



**MSA07.367**

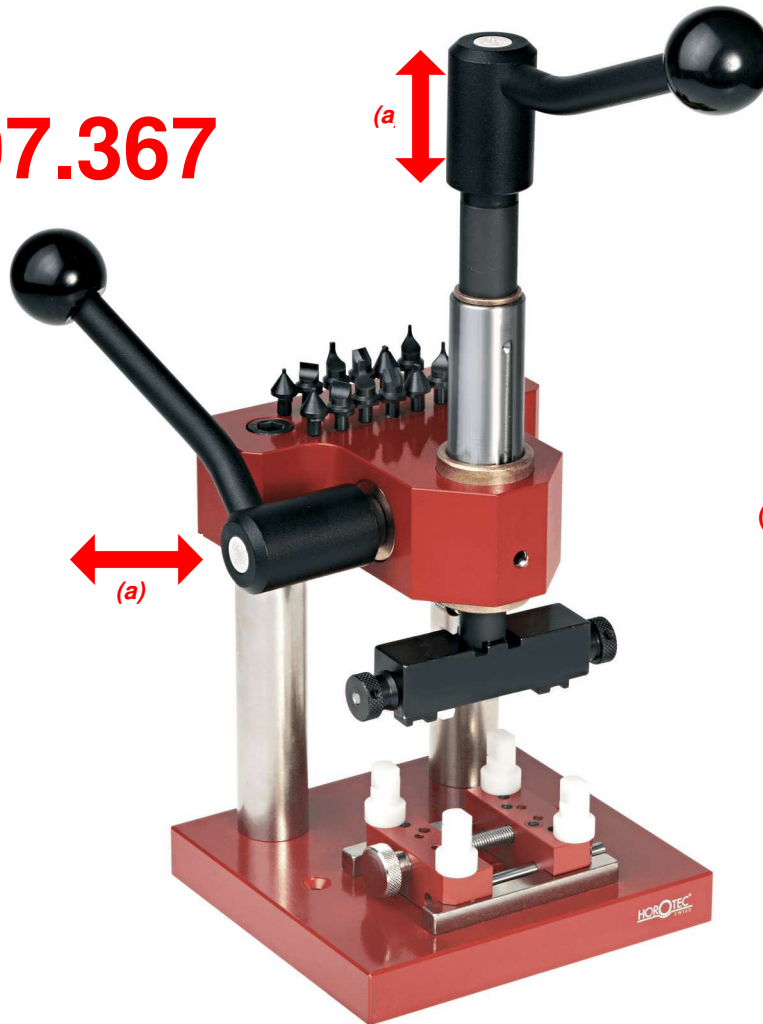

(a) Débrayage

MSA	Dimensions	Kg
07.367	180 x 130 x 350 mm	4.500

Potence à crémaillère livrée en version light, pour travailler de façon traditionnelle.

Compatible avec tous les tasseaux et porte-boîtes HOROTEC®, voir pages 07-25...07-28 et 07-30...07-32.

**Contenu :**

MSA	Élément	Kg
07.323-E	2x mors allongés, carrés renforcés	0.004
07.323-F	2x mors allongés, ronds renforcés	0.004
07.374	Porte-boîtes avec 4 plots étagés, hauteur 29 mm	0.160
07.323-A	2x mors ronds	0.003
07.323-B	2x mors plats	0.003
07.323-C	2x mors carrés	0.003
07.323-D	2x mors moletés	0.003
07.344	Porte-mors réglable, ouverture maximale 65 mm	0.225
07.367-P	Potence à crémaillère	4.000

**Pièce de rechange :**

MSA	Élément	Kg
07.367-R	Ressort latéral pour potence, Ø 18 x H 13 mm	0.005

Version complète de la potence professionnelle de précision HOROTEC® puissante et robuste pour ouvrir/fermer les fonds vissés de tous les types de boîtes.

- La potence professionnelle de précision HOROTEC® est livrable en 4 autres versions différentes
- Les références des 4 paires de mors MSA 07.323-x livrées avec les potences ci-illustrées sont les suivantes : MSA07.323-A, -B, -C et -D
- Les mors MSA07.323-E et -F sont aussi compatibles et livrables séparément.



Possibilité d'utiliser les tasseaux à l'envers.

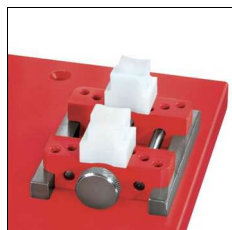

Possibilité d'utiliser des tasseaux entre-cornes. (voir page 07-28)

MSA	Dimensions	Kg
07.363	160 x 220 x 280 mm	5.035

Caractéristiques :

- Grand volant ergonomique de Ø 160 mm pour visser/ dévisser sans effort
- Broche centrale filetée, dotée d'une bague d'arrêt précise
- Colonnes en acier recouvertes de matière synthétique antidérapante et ergonomique, pour droitiers et gauchers
- Système de rangement des tasseaux pratique avec plateau amovible
- Porte-boîtes amovible avec 12 trous pour plots concaves en Delrin® et 4 trous pour tasseaux entre-cornes
- Base munie de 4 pieds antidérapants.

Compatible avec tous les tasseaux et porte-boîtes HOROTEC®, voir pages 07-25...07-28 et 07-30...07-32.

Contenu :

MSA	Élément	Kg
07.311	Assortiment de 8 tasseaux en acier	0.510
07.323-A	2x mors ronds	0.003
07.323-B	2x mors plats	0.003
07.323-C	2x mors carrés	0.003
07.323-D	2x mors moletés	0.003
07.325	Assortiment de 7 tasseaux avec ventouses bleues	0.320
07.327	Assortiment de 3 tasseaux en acier type BM	0.220
07.344	Porte-mors réglable, ouverture maximale 65 mm	0.225
07.360-A	Porte-boîtes réglable avec 4 plots en Delrin®	0.110
07.375	Plaque amovible pour tasseaux	0.385

Autres variantes de la version complète MSA07.363.



MSA	Dimensions	Kg
07.360	160 x 220 x 280 mm	4.700

Potence livrée avec :

- 1 porte-boîtes réglable MSA07.360-A
- 1 porte-mors réglable MSA07.344
- 4 paires de mors MSA07.323-x.

Compatible avec tous les tasseaux et porte-boîtes HOROTEC®, voir pages 07-25...07-28 et 07-30...07-32.



MSA	Dimensions	Kg
07.361	160 x 220 x 280 mm	4.145

Potence livrée avec :

- 1 porte-boîtes réglable MSA07.360-A
- 1 porte-mors réglable MSA 07.344
- 4 paires de mors MSA07.323-x
- 7 tasseaux avec ventouses MSA07.325-x.

Compatible avec tous les tasseaux et porte-boîtes HOROTEC®, voir pages 07-25...07-28 et 07-30...07-32.



MSA	Dimensions	Kg
07.364	160 x 220 x 280 mm	4.155

Potence livrée avec :

- 1 porte-boîtes réglable MSA07.360-A
- 1 porte-mors réglable MSA07.344
- 4 paires de mors MSA07.323-x
- 1 assortiment de 8 tasseaux en acier MSA07.311.

Compatible avec tous les tasseaux et porte-boîtes HOROTEC®, voir pages 07-25...07-28 et 07-30...07-32.



MSA	Dimensions	Kg
07.365	160 x 220 x 280 mm	4.030

Potence livrée avec :

- 1 porte-boîtes réglable MSA07.360-A
- 1 porte-mors réglable MSA07.344
- 4 paires de mors MSA07.323-x
- 1 assortiment de 3 tasseaux en acier type BM MSA07.327.

Compatible avec tous les tasseaux et porte-boîtes HOROTEC®, voir pages 07-25...07-28 et 07-30...07-32.

Accessoires.

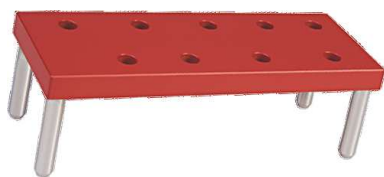

MSA	Dimensions	Kg
<b>07.370</b>	160 x 55 x 53 mm	0.345

Plaque amovible porte-tasseaux. S'adapte aux potences MSA07.360, MSA07.361, MSA07.363, MSA07.364 et MSA07.365.



MSA	Dimensions	Kg
<b>07.375</b>	160 x 72 x 53 mm	0.385

Plaque amovible porte-tasseaux. S'adapte aux potences MSA07.360, MSA07.361, MSA07.363, MSA07.364 et MSA07.365.



MSA	Dimensions	Kg
<b>07.372</b>	160 x 55 x 46 mm	0.325

Plaque supérieure porte-tasseaux, accessoire pour les potences MSA07.367, MSA07.368 et MSA07.369. Empilable sur la plaque inférieure MSA07.371.



MSA	Dimensions	Kg
<b>07.371</b>	160 x 55 x 10 mm	0.220

Plaque de base porte-tasseaux, accessoire pour les potences MSA07.367, MSA07.368 et MSA07.369. Sert de base de support pour plusieurs plaques supérieures MSA07.372.



MSA	Kg
<b>07.360-H</b>	0.125

Adaptateur pour broche OM. S'adapte aux potences MSA07.360, MSA07.361, MSA07.363, MSA07.364 et MSA07.365.

Mini-potence professionnelle de précision HOROTEC®.



MSA	Dimensions	Kg
07.320	110 x 95 x 200 mm	1.900

Mini-potence professionnelle de précision. Petite et robuste, construite en acier et aluminium. Dotée d'un porte-boîtes ajustable et amovible avec 4 plots en Delrin® revidés pour tenir sûrement et horizontalement les boîtes. D'abord fixer la boîte dans le porte-boîtes et ensuite dévisser le fond à l'aide du porte-mors réglable. Excellente vision frontale, latérale ou plongeante. Volant ergonomique Ø 75 mm.

*De nombreux accessoires sont livrables en option. Compatible avec tous les tasseaux et porte-boîtes HOROTEC®, voir pages 07-25...07-28 et 07-30...07-32.*

**Contenu :**

MSA	Élément	Kg
07.320-A	Joint pour broche	0.001
07.323-A	2x mors ronds	0.003
07.323-B	2x mors plats	0.003
07.323-C	2x mors carrés	0.003
07.323-D	2x mors moletés	0.003
07.344	Porte-mors réglable, ouverture maximale 65 mm	0.225
07.360-A	Porte-boîtes réglable avec 4 plots en Delrin®	0.110



Tasseaux ventouses à haute adhérence pour ouvrir/fermer les fonds vissés, en matière synthétique rouge (plus souple que les ventouses bleues MSA07.325) noyée dans l'aluminium.

La matière se déforme légèrement et s'adapte à la forme du fond. Pour une adhérence optimale, enlever toute trace de graisse ou de saleté sur la matière synthétique et le fond de boîte à l'aide d'un chiffon imbibé d'alcool à brûler ou de benzine rectifiée.

Compatibles avec toutes les potences MSA07.050, MSA07.170, MSA07.320 et MSA 07.36x.



ASSORTIMENT

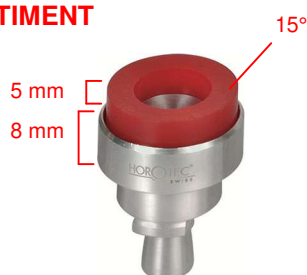

MSA	Contenu	Ø	Kg
07.343	10 tasseaux	16...55 mm	0.180

Assortiment de 10 tasseaux avec ventouses rouges.  
Livré dans 1 boîte en carton.

Détail des tasseaux :

MSA	Élément	Kg
07.333-016	Tasseau avec ventouse Ø 16 mm	0.011
07.333-020	Tasseau avec ventouse Ø 20 mm	0.013
07.333-023	Tasseau avec ventouse Ø 23 mm	0.016
07.333-026	Tasseau avec ventouse Ø 26 mm	0.018
07.333-030	Tasseau avec ventouse Ø 30 mm	0.022
07.333-034	Tasseau avec ventouse Ø 34 mm	0.026
07.333-040	Tasseau avec ventouse Ø 40 mm	0.032
07.333-045	Tasseau avec ventouse Ø 45 mm	0.040
07.333-050	Tasseau avec ventouse Ø 50 mm	0.045
07.333-055	Tasseau avec ventouse Ø 55 mm	0.050



ASSORTIMENT

MSA	Contenu	Ø	Kg
07.333	7 tasseaux	16...40 mm	0.140

Assortiment de 7 tasseaux avec ventouses rouges.  
Livré dans 1 boîte en carton.

Détail des tasseaux :

MSA	Élément	Kg
07.333-016	Tasseau avec ventouse Ø 16 mm	0.011
07.333-020	Tasseau avec ventouse Ø 20 mm	0.013
07.333-023	Tasseau avec ventouse Ø 23 mm	0.016
07.333-026	Tasseau avec ventouse Ø 26 mm	0.018
07.333-030	Tasseau avec ventouse Ø 30 mm	0.022
07.333-034	Tasseau avec ventouse Ø 34 mm	0.026
07.333-040	Tasseau avec ventouse Ø 40 mm	0.032



ASSORTIMENT

MSA	Contenu	Ø	Kg
07.339	3 tasseaux	45...55 mm	0.178

Assortiment de 3 tasseaux avec ventouses rouges.  
Livré dans 1 boîte en carton.

Détail des tasseaux :

MSA	Élément	Kg
07.333-045	Tasseau avec ventouse Ø 45 mm	0.040
07.333-050	Tasseau avec ventouse Ø 50 mm	0.045
07.333-055	Tasseau avec ventouse Ø 55 mm	0.050

## POTENCES À VISSER / DÉVISSER LES FONDS DE BOÎTES



### ASSORTIMENT

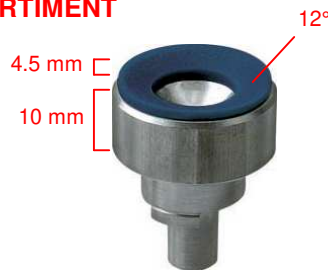

MSA	Contenu	Ø	Kg
07.325	7 tasseaux *	16...40 mm	0.178

Assortiment de 7 tasseaux ventouses pour ouvrir/ fermer les fonds vissés, en matière synthétique bleue indéformable noyée dans l'aluminium pour une adhérence parfaite et une utilisation durable. S'adaptent aux potences MSA07.050, MSA07.170, MSA07.320 et MSA07.36x.

Livré dans 1 boîte en carton.

### Détail des tasseaux :

MSA	Élément	Kg
07.325-016	* Tasseau avec ventouse Ø 16 mm	0.012
07.325-020	* Tasseau avec ventouse Ø 20 mm	0.014
07.325-023	* Tasseau avec ventouse Ø 23 mm	0.016
07.325-026	* Tasseau avec ventouse Ø 26 mm	0.019
07.325-030	* Tasseau avec ventouse Ø 30 mm	0.023
07.325-034	* Tasseau avec ventouse Ø 34 mm	0.027
07.325-040	* Tasseau avec ventouse Ø 40 mm	0.034
07.325-045	Tasseau avec ventouse Ø 45 mm	0.040

### Porte-mors et mors.

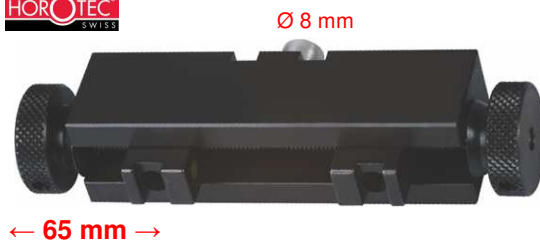

MSA	Ouverture maximale	Kg
07.344	65 mm	0.225

Porte-mors réglable pour les potences professionnelles de précision MSA07.050, MSA07.320 et MSA07.36x.

Compatible avec tous les mors MSA07.323-x.

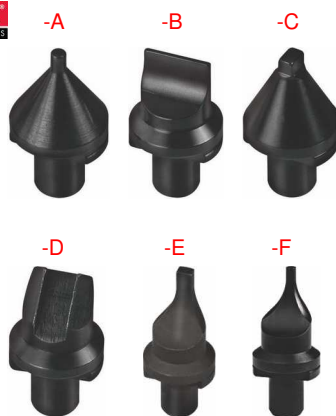

Ø 5 mm

MSA	Forme des pointes	Kg
07.323-A	Ronde	0.003
07.323-B	Plate	0.003
07.323-C	Carrée	0.003
07.323-D	Moletée	0.003
07.323-E	Carrée, allongée	0.004
07.323-F	Ronde, allongée	0.004

Mors pour fonds vissés, accessoires pour le porte-mors MSA07.344 des potences MSA07.050, MSA07.320 et MSA07.36x.

Porte-boîtes.

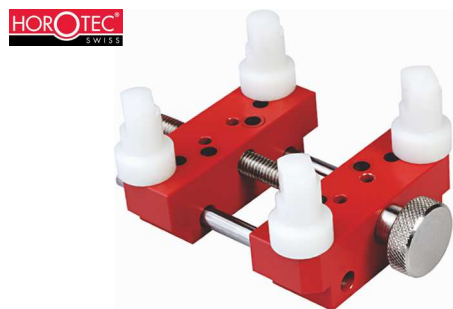

← 70 mm →

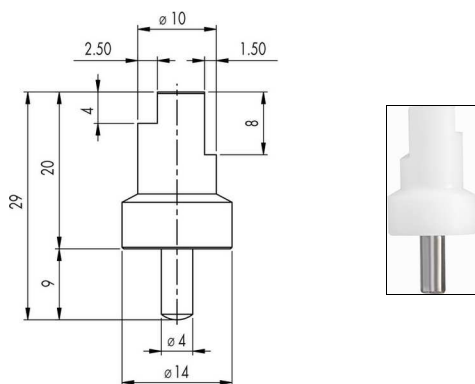

MSA	Ouverture maximale	Kg
07.374	70 mm	0.160

Porte-boîtes réglable en aluminium pour toutes les potences HOROTEC®. Les plots étagés sont logés dans des perçages renforcés par un tube en acier et sont particulièrement recommandés pour les travaux de force. Livré avec 4 plots en Delrin® MSA07.374-A.

Pièce de rechange :

MSA	Élément	Kg
07.374-A	Plot étagé en Delrin®	0.005



← 70 mm →

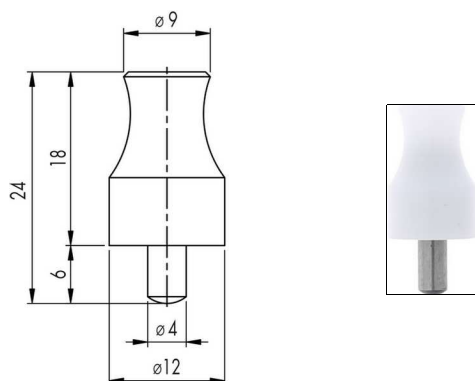

MSA	Ouverture maximale	Kg
07.360-A	70 mm	0.110

Porte-boîtes réglable en aluminium pour toutes les potences HOROTEC®. Livré avec 4 plots en Delrin® MSA07.360-B.

Pièce de rechange :

MSA	Élément	Kg
07.360-B	Plot en Delrin®	0.015

## POTENCES À VISSER / DÉVISSER LES FONDS DE BOÎTES

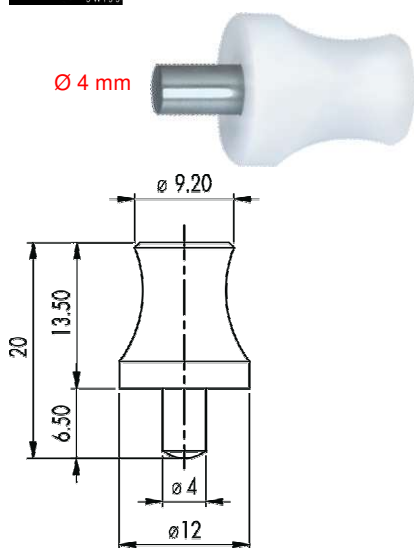

MSA	Kg
<b>07.322</b>	0.002

Plot concave en Delrin®, accessoire pour les porte-boîtes MSA07.360-A et MSA07.374.



MSA	Kg
<b>07.367-A</b>	0.130

Porte-boîte à ventouse rouge.  
 - Ø extérieur aluminium : 66 mm  
 - Ø extérieur de la ventouse : 64 mm  
 - Profondeur de la ventouse : 25 mm.

*Pour les potences MSA07.050, MSA07.060, MSA07.170, MSA07.360, MSA07.361, MSA07.363, MSA07.364, MSA07.365, MSA07.367, MSA07.368 et MSA07.369.*

Ouvre-boîtes HOROTEC® simples et très efficaces pour ouvrir tout types de fonds vissés. Ils sont utilisés aussi bien pour les montres dame (où l'espace de travail est très restreint ou avec des bracelets intégrés) que pour les montres de grandes dimensions (ouvertures des mâchoires jusqu'à 65 mm).



← 65 mm →



MSA	Longueur	Ouverture maximale	Kg
07.013	190 mm	65 mm	0.295

Ouvre-boîtes livré avec 1 paire de mors MSA07.323-E.  
Accepte les mors MSA07.323-x de la page 07-26.



← 57 mm →



MSA	Longueur	Ouverture maximale	Kg
07.014	155 mm	57 mm	0.340

Ouvre-boîtes livré avec 1 paire de mors MSA07.323-E.  
Accepte les mors MSA07.323-x de la page 07-26.



Ces tasseaux s'adaptent sur toutes les potences HOROTEC® pour fonds vissés.



MSA	Kg
07.312	0.645

Assortiment de 8 tasseaux en acier MSA07.311 avec poignée pour ouvrir/fermer les fonds vissés.

**Pièces de rechange :**

MSA	Élément	Kg
07.305	Poignée	0.270
07.305-A	Vis pour poignée	0.008
07.311	Assortiment de 8 tasseaux en acier	0.510

**ASSORTIMENT**



MSA	Ø	Kg
07.311	18.5...36.5 mm	0.510

Assortiment de 8 tasseaux en acier pour ouvrir/fermer les fonds vissés.

**Pièces de rechange :**

MSA	Élément	Kg
07.326-185	Tasseau Ø 18.5 mm	0.037
07.326-202	Tasseau Ø 20.2 mm	0.043
07.326-225	Tasseau Ø 22.5 mm	0.047
07.326-265	Tasseau Ø 26.5 mm	0.056
07.326-283	Tasseau Ø 28.3 mm	0.058
07.326-295	Tasseau Ø 29.5 mm	0.064
07.326-340	Tasseau Ø 34.0 mm	0.080
07.326-365	Tasseau Ø 36.5 mm	0.090

**ASSORTIMENT**

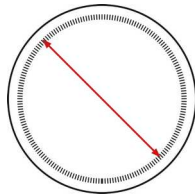

MSA	Kg
07.307	0.442

Assortiment de 3 tasseaux en acier MSA07.327 avec poignée pour ouvrir/fermer les fonds vissés type BM.

**Pièces de rechange :**

MSA	Élément	Kg
07.305	Poignée	0.270
07.305-A	Vis pour poignée	0.008
07.327	Assortiment de 3 tasseaux en acier type BM	0.220

**ASSORTIMENT**



-033

-030

-025

**ASSORTIMENT**

MSA	Ø	Kg
07.327	25...33 mm	0.220

Assortiment de 3 tasseaux en acier pour ouvrir/fermer les fonds vissés type BM.

**Pièces de rechange :**

MSA	Élément	Kg
07.327-025	Tasseau Ø ext. 25 mm	0.047
07.327-030	Tasseau Ø ext. 30 mm	0.059
07.327-033	Tasseau Ø ext. 33 mm	0.067



**ASSORTIMENT**

MSA	Kg
07.308	0.820

Assortiment de 8 tasseaux en acier MSA07.311 et de 3 tasseaux en acier MSA07.327 avec poignée pour ouvrir/fermer les fonds vissés type BM.

**Pièces de rechange :**

MSA	Élément	Kg
07.305	Poignée	0.270
07.305-A	Vis pour poignée	0.008
07.311	Assortiment de 8 tasseaux en acier	0.510
07.327	Assortiment de 3 tasseaux en acier type BM	0.220



**ASSORTIMENT**

MSA	Kg
07.337	0.826

Assortiment de 4 tasseaux en acier MSA07.336 avec poignée pour ouvrir/fermer les fonds vissés spéciaux type SEAM.

**Pièces de rechange :**

MSA	Élément	Kg
07.305	Poignée	0.270
07.305-A	Vis pour poignée	0.008
07.336	Assortiment de 4 tasseaux type SEAM.	0.582

## OUTILS À VISSER/DÉVISSER LES FONDS DE BOÎTES

**HOROTEC**  
SWISS



-042      -033      -030      -020

### ASSORTIMENT

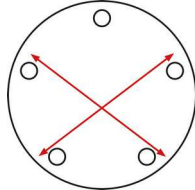

MSA	Ø	Kg
07.336	20...42 mm	0.582

Assortiment de 4 tasseaux en acier pour ouvrir/fermer les fonds vissés spéciaux type SEAM.

### Pièces de rechange :

MSA	Élément	Kg
07.330-020	Tasseau type SEAM., dame Ø 20 mm	0.095
07.330-030	Tasseau type SEAM., homme Ø 30 mm	0.095
07.330-033	Tasseau type SEAM., Ø 33 mm	0.140
07.330-042	Tasseau type SEAM., Ø 42 mm	0.141

**HOROTEC**  
SWISS



-034      -035      -036A



-036      -037      -038

### ASSORTIMENT

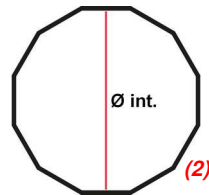
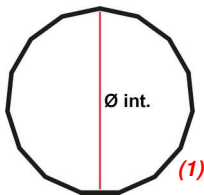

MSA	Ø	Kg
07.335	34...38 mm	0.260

Assortiment de 6 tasseaux en acier pour ouvrir/fermer les fonds vissés type BR.

### Pièces de rechange :

MSA	Éléments	Ø	Kg
07.335-034	(1) Tasseau type BR à 15 pans	34.00 mm	0.037
07.335-035	(1) Tasseau type BR à 15 pans	35.00 mm	0.038
07.335-036A	(2) Tasseau type BR à 12 pans	36.00 mm	0.042
07.335-036	(1) Tasseau type BR à 15 pans	36.00 mm	0.041
07.335-037	(1) Tasseau type BR à 15 pans	37.00 mm	0.041
07.335-038	(1) Tasseau type BR à 15 pans	38.00 mm	0.042

**HOROTEC**  
SWISS



-030      -035      -039      -042

### ASSORTIMENT

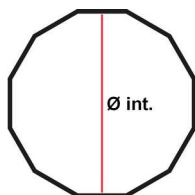

MSA	Ø	Kg
07.334	30.60...42.50 mm	0.532

Assortiment de 4 tasseaux en acier pour ouvrir/fermer les fonds vissés type PAN.

### Pièces de rechange :

MSA	Éléments	Ø	Kg
07.334-030	Tasseau type PAN à 12 pans	30.60 mm	0.089
07.334-035	Tasseau type PAN à 12 pans	35.55 mm	0.107
07.334-039	Tasseau type PAN à 12 pans	39.00 mm	0.104
07.334-042	Tasseau type PAN à 12 pans	42.50 mm	0.125

**HOROTEC**  
SWISS



MSA	Ø	Kg
07.331	35 mm	0.070

Tasseau en acier pour ouvrir/fermer les fonds vissés type CT Aqualand.

Outils divers pour fonds de boîtes vissés.



MSA	Dimensions	Kg
07.210	70 x 37 mm	0.080

Ouvre-boîte à 2 mors en acier trempé pour ouvrir/fermer les boîtes avec fonds vissés.



MSA	Dimensions	Kg
07.208	70 x 37 mm	0.080

Ouvre-boîte à 2 mors plats en acier trempé pour ouvrir/fermer les boîtes avec fonds vissés.

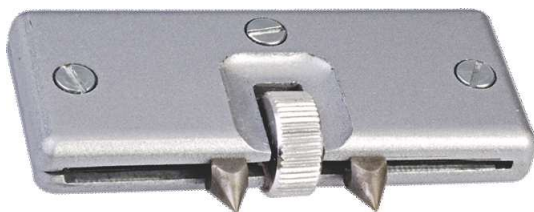

MSA	Dimensions	Kg
07.209	70 x 37 mm	0.080

Ouvre-boîte à 2 mors pointus en acier trempé pour ouvrir/fermer les boîtes avec fonds vissés.



MSA	Ø	Kg
07.022	± 65 mm	0.042

Boule de friction à très haute adhérence pour ouvrir/fermer les boîtes avec fonds vissés.

Ouvre-boîtes pour fonds de boîtes à pression.



MSA	Longueur	Kg
07.004	122 mm	0.165

Ouvre-boîtes automatique pour fonds de boîtes à pression. L'intérieur du manche est muni d'un ressort et d'un percuteur qui, lorsqu'il est déclenché, permet d'ouvrir les fonds de boîtes par un seul micro-choc. La force du choc se règle en vissant (+ fort) ou en dévissant (- fort) le manche.

Livré avec 3 lames.

Pièces de rechange :

MSA	Élément	Kg
07.004-01	Assortiment de 3 lames	0.012
07.004-A	Lame droite, largeur 5 mm	0.004
07.004-B	Lame courbée, largeur 3.5 mm	0.004
07.004-C	Lame courbée, largeur 4.5 mm	0.004
07.004-D	Joint O'Ring	0.001
07.004-E	Ressort petit modèle	0.002
07.004-G	Porte-lames	0.008
07.004-H	Ressort grand modèle	0.003
07.004-J	Marteau	0.005



MSA	Type	Longueur	Kg
07.026	Droitier	137 mm	0.106

Ouvre-boîte avec manche en aluminium moleté assurant une très bonne prise en main pour ouvrir les boîtes avec fonds à pression. Lame interchangeable en acier inoxydable.

Livré avec une clé Allen pour changer la lame.

Pièces de rechange :

MSA	Élément	Kg
07.026-B	Lame	0.004
07.026-V	Vis	0.001



MSA	Longueur	Kg
07.001	115 mm	0.028

Ouvre-boîte avec manche en aluminium et une lame fixe en acier inoxydable pour ouvrir les boîtes avec fonds à pression.



MSA	Longueur	Kg
07.016	113 mm	0.018

Ouvre-boîte avec manche en plastique et une lame fixe sans rivets en acier inoxydable pour ouvrir les boîtes avec fonds à pression.



MSA	Longueur	Kg
07.007	135 mm	0.034

Ouvre-boîte à levier avec manche robuste pour une bonne prise en main pour ouvrir les boîtes avec fonds à pression.



SEIKO



MSA		Longueur	Kg
07.018		82 mm	0.024
07.019		86 mm	0.022
07.020		85 mm	0.021

Ouvre-boîte robuste avec manche en plastique et une lame fixe en acier inoxydable pour ouvrir les boîtes avec fonds à pression.



ASSORTIMENT

MSA	Dimensions emballage	Kg
07.024	155 x 145 x 37 mm	0.230

Assortiment de 4 ouvre-boîtes avec manche en plastique et une lame en acier inoxydable pour ouvrir les boîtes avec fonds à pression.

Pièces de rechange :

MSA	Élément	Kg	
07.024-A	Ouvre-boîtes, longueur 87 mm, largeur lame 10 mm	0.026	
07.024-B	Ouvre-boîtes, longueur 87 mm, largeur lame 4 mm	0.024	
07.024-C	Ouvre-boîtes, longueur 87 mm, largeur lame 10 mm	0.026	
07.024-D	Ouvre-boîtes, longueur 87 mm, largeur lame 4 mm	0.024	



-A



-B



-C



-D

PRECITEC  
QUALITY



MSA	Longueur fermé	Kg
07.025	83 mm	0.041

Ouvre-boîte robuste avec manche en aluminium blanc et 2 lames rétractables en acier inoxydable pour ouvrir les boîtes avec fonds à pression.



MSA	Couleur	Longueur fermé	Kg	
07.006-01		Rouge	83 mm	0.036
07.006-02		Noir	83 mm	0.036
07.006-03		Bleu	83 mm	0.036
07.006-05		Blanc	83 mm	0.036

Ouvre-boîte robuste avec 2 lames rétractables en acier inoxydable. Manche épais en plastique pour ouvrir les boîtes avec fonds à pression.

SEIKO

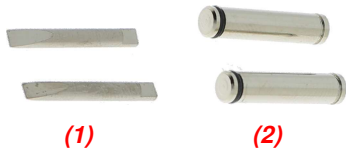

MSA	Dimensions	Kg
07.009	100 x 160 x 100 mm	0.470

Ouvre-boîte réglable pour ouvrir tous les types de boîtes avec fonds à pression.

Livré avec mode d'emploi et lame de rechange.

**Pièces de rechange :**

MSA	Élément	Kg
07.009-01	(1) Paire de mèches	0.004
07.009-02	(2) Paire de goupilles sans protection	0.004

**Outils pour ouvrir les fonds de boîtes à pression et enlever les lunettes chassées.**

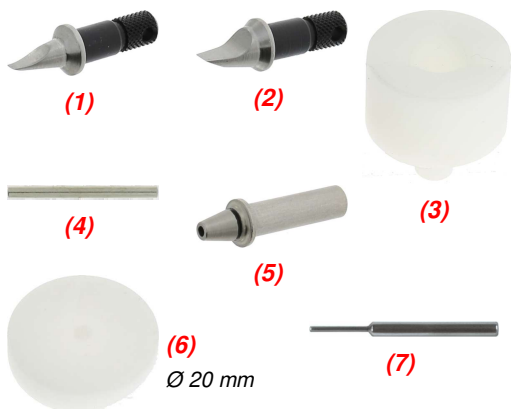

MSA	Dimensions	Ouverture maximale	Kg
07.115	120 x 75 x 85 mm	45 mm	0.960

Outil pour ouvrir les fonds de boîtes de montres à pression et enlever les lunettes chassées.

Permet un réglage précis grâce au porte-boîte antidérapant monté sur ressort.

Le chariot coulissant de précision permet d'enlever délicatement les lunettes ou les fonds de boîtes récalcitrants.

Livré avec 2 paires de lames en acier trempé poli et 1 tasseau en Delrin® percé et évidé pour appuyer la boîte sans endommager les couronnes ou les poussoirs.

**Pièces de rechange :**

MSA	Élément	Kg
07.115-A	(1) Lame en acier trempé, largeur 2 mm Trempe 54-56 HRC	0.009
07.115-B	(2) Lame en acier trempé, largeur 4 mm Trempe 54-56 HRC	0.009
07.115-C	(3) Tasseau appuie-boîte, trou Ø 10 mm	0.009
07.115-D	(4) Tige en acier trempé, Ø 2.5 x longueur 40 mm	0.010
07.115-E	(5) Porte chasse-goupilles, longueur 36 mm	0.010
07.115-G	(6) Pastille en Delrin® pour colonne centrale, Ø 20 mm	0.002
10.503-A	(7) Assortiment de 11 chasse-goupilles : MSA10.503-040, -060, -070, -080, -090, -100, -110, -120, -140, -150 et -200 (Ø 0.40...2.00 mm)	0.060

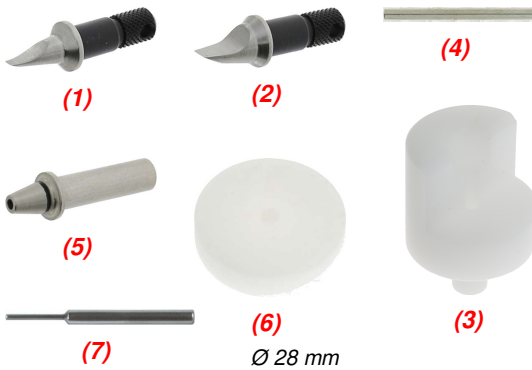

MSA	Dimensions	Ouverture maximale	Kg
07.119	155 x 100 x 110 mm	60 mm	1.500

Fonctionnalités identiques à l'outil MSA07.115, avec une ouverture maxi de 60 mm contre 45 mm pour le MSA07115.  
Muni d'une vis de blocage permettant de stabiliser la table à la hauteur souhaitée.

**Pièces de rechange :**

MSA	Élément	Kg
07.115-A	(1) Lame en acier trempé, largeur 2 mm Trempe 54-56 HRC	0.009
07.115-B	(2) Lame en acier trempé, largeur 4 mm Trempe 54-56 HRC	0.009
07.115-D	(4) Tige en acier trempé, Ø 2.5 x longueur 40 mm	0.010
07.115-E	(5) Porte chasse-goupilles, longueur 36 mm	0.010
07.119-C	(3) Tasseau appuie-boîte, trou Ø 10 mm	0.009
07.119-G	(6) Pastille en Delrin® pour colonne centrale, Ø 28 mm	0.002
10.503-A	(7) Assortiment de 11 chasse-goupilles : MSA10.503-040, -060, -070, -080, -090, -100, -110, -120, -140, -150 et -200 (Ø 0.40...2.00 mm)	0.060



← 40 mm →

**PAIRE**

MSA	Ouverture maximale	Kg
07.115-F	40 mm	0.085

Paire d'adaptateurs avec 2 lames polies miroir, adaptable sur MSA07.115 et MSA07.119. Permet de déchasser délicatement les lunettes ou d'ouvrir les boîtes avec fonds à pression récalcitrants.

**Pièce de rechange :**

MSA	Élément	Kg
07.117-A	Lame (livrée individuellement)	0.006



**Outils pour ôter les lunettes.**



MSA	Dimensions	Kg
07.117	150 x 60 x 65 mm	0.885

Outil pour enlever les lunettes jusqu'à Ø 60 mm.  
Muni de 4 lames interchangeable en acier trempé polies miroir.

**Pièce de rechange :**

MSA	Élément	Kg
07.117-A	Lame (livrée individuellement)	0.006



MSA	Kg
07.031	0.030

Outil en caoutchouc pour enlever es lunettes tournantes de Ø 38 à 45 mm.

Outils pour les trappes de pile type Swatch®.



MSA	Longueur	Pour montre	Kg
07.010	120 mm	Homme	0.072
07.012	120 mm	Medium	0.072
07.011	120 mm	Dame	0.071

Outil pour les trappes de pile type Swatch®.



MSA	Pour montre	Kg
03.620-GENT (1)	Homme	0.015
03.620-MED (2)	Medium	0.015
03.620-LADY (3)	Dame	0.015

Embout interchangeable à insérer sur le manche MSA03.620-A.



MSA	Kg
03.620-A	0.060

Manche 6 pans, sur lequel on peut insérer tous les embouts ci-dessus et illustrés dans le chapitre 03.



Voir chapitre **PERF.**



