

17

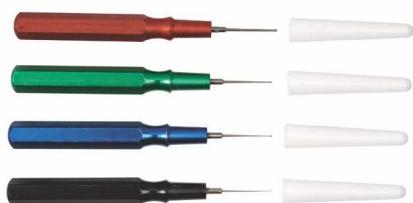

OLIATORI

17 - 2

PORTAOLIO

17 - 6

CONFEZIONAMENTO

17 - 8

OLIATORI

Oliatori : l'estremità della punta metallica dell'oliatore è appiattita per depositare la goccia d'olio con la massima precisione in qualsiasi parte del movimento dell'orologio.



MSA	Kg
17.000-04	0.016

Assortimento di 4 oliatori semplici con cappuccini di protezione. Manico in alluminio colorato Ø 6 mm per una rapida identificazione della larghezza della spatola.

Contenuto : MSA17.000-A, -C, -D e -E.

ASSORTIMENTO

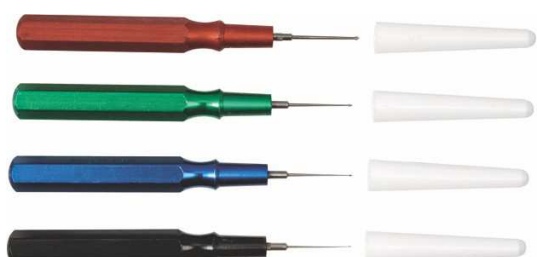

MSA	Colore	Lunghezza	Punta	Kg
17.000-A	● Rosso	70 mm	Larga	0.004
17.000-C	● Verde	70 mm	Media	0.004
17.000-D	● Blu	70 mm	Fine	0.004
17.000-E	● Nero	70 mm	Finissima	0.004

Oliatore semplice con manico di alluminio Ø 6 mm. Vedere assortimento MSA17.000-04.

SINGOLO

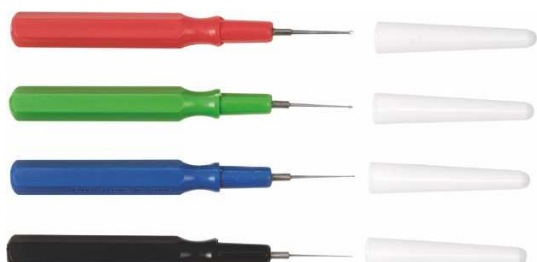

MSA	Kg
17.001-04	0.006

Assortimento di 4 oliatori semplici con cappuccini di protezione. Manico di plastica colorato Ø 6 mm per una rapida identificazione della larghezza della spatola.

Contenuto : MSA17.001-A, -C, -D e -E.

ASSORTIMENTO

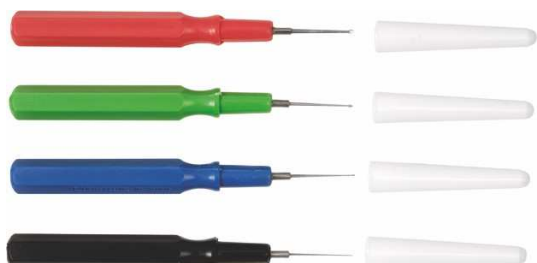

MSA	Colore	Lunghezza	Punta	Kg
17.001-A	● Rosso	70 mm	Larga	0.001
17.001-C	● Verde	70 mm	Media	0.001
17.001-D	● Blu	70 mm	Fine	0.001
17.001-E	● Nero	70 mm	Finissima	0.001

Oliatore semplice con manico di plastica Ø 6 mm. Vedere assortimento MSA17.000-04.

SINGOLO



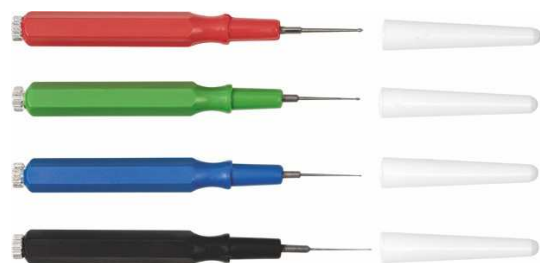

ASSORTIMENTO

MSA	Kg
17.002-04	0.008

Assortimento di 4 oliatori con punte intercambiabili e cappuccini di protezione.
 Manico di plastica colorato Ø 6 mm per una rapida identificazione della larghezza della spatola.
 L'interno del manico di ogni oliatore contiene 2 punte di ricambio.

Contenuto : MSA17.002-A, -C, -D e -E.

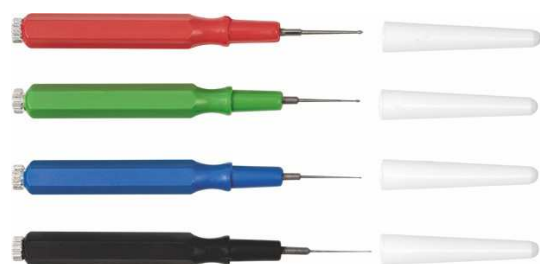

INDIVIDUALE

MSA	Colore	Lunghezza	Punta	Kg
17.002-A	● Rosso	72 mm	Larga	0.002
17.002-C	● Verde	72 mm	Media	0.002
17.002-D	● Blu	72 mm	Fine	0.002
17.002-E	● Nero	72 mm	Finissima	0.002

Oliatore con manico di plastica Ø 6 mm.
 L'interno del manico di ogni oliatore contiene 2 punte di ricambio.
 Vedere assortimento MSA17.000-04.

Ricambi :

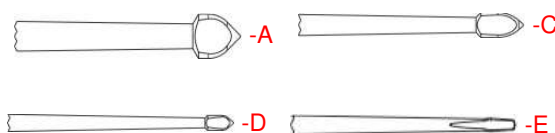

MSA	Elemento	Kg
17.002P-A	Punta per MSA17.002-A	0.001
17.002P-C	Punta per MSA17.002-C	0.001
17.002P-D	Punta per MSA17.002-D	0.001
17.002P-E	Punta per MSA17.002-E	0.001

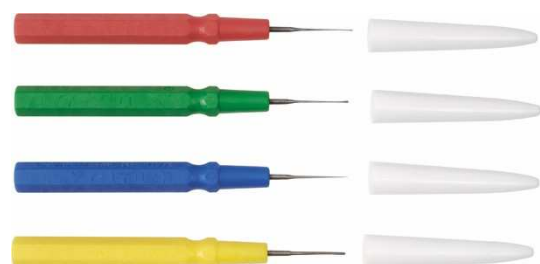

ASSORTIMENTO

MSA	Kg
17.102-04	0.006

Assortimento di 4 oliatori semplici con cappuccini di protezione.
 Manico di plastica colorato Ø 5 mm per una rapida identificazione della larghezza della spatola.
 Contenuto : MSA17.102-D, -C, -B e -A.



SINGOLO

MSA	Colore	Lunghezza	Punta	Kg
17.102-D	● Giallo	70 mm	Molto larga	0.001
17.102-C	● Verde	70 mm	Larga	0.001
17.102-B	● Blu	70 mm	Media	0.001
17.102-A	● Rosso	70 mm	Fine	0.001
17.102-E	● Nero	70 mm	Fine	0.001

Oliatore semplice con manico di plastica Ø 5 mm.
 Vedere assortimento MSA17.000-04.

Ricambi :

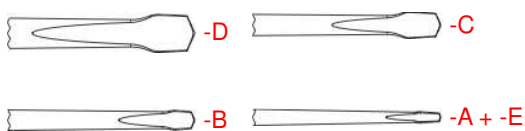

MSA	Elemento	Kg
17.102P-D	Punta per MSA17.102-D	0.001
17.102P-C	Punta per MSA17.102-C	0.001
17.102P-B	Punta per MSA17.102-B	0.001
17.102P-A	Punta per MSA17.102-A e MSA17.102-E	0.001

OLIATORI

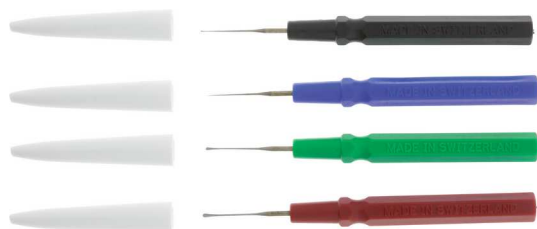

ASSORTIMENTO

MSA	Kg
17.101-04	0.006

Assortimento di 4 oliatori semplici con cappuccini di protezione. Manico di plastica colorato Ø 5 mm per una rapida identificazione della larghezza della spatola.

Contenuto : MSA17.101-A, -B, -C e -D.

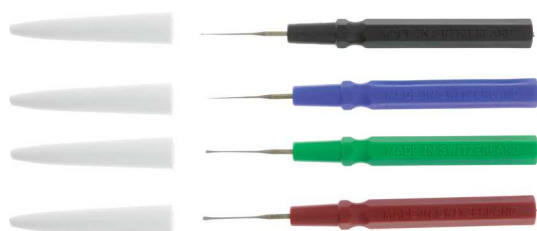

SINGOLO

MSA	Colore	Lunghezza	Punta	Kg
17.101-A	● Nero	70 mm	Fine	0.001
17.101-B	● Blu	70 mm	Media	0.001
17.101-C	● Verde	70 mm	Larga	0.001
17.101-D	● Rosso	70 mm	Molto larga	0.001

Oliatore semplice con manico di plastica antistatico Ø 5 mm.



-D



-C



-B



-A



MSA	Lunghezza	Kg
17.003	70 mm	0.004

Oliatore Incabloc per il deposito preciso della goccia d'olio, con manico di alluminio dorato Ø 6 mm.

L'interno del manico contiene 3 punte di ricambio.

Ricambio :

MSA	Elemento	Kg
17.003-01	Ago	0.001



Oliatori.



MSA	Colore	Ago Ø interno	Ago Ø esterno	Kg
17.050	Rosa	0.12 mm	0.30 mm	0.040
17.051	Crema	0.15 mm	0.35 mm	0.040
17.052	Blu scuro	0.17 mm	0.42 mm	0.040

Oliatore JISMAA per leve d'ancora e denti della ruota scappamento.
Consegnato con 1 zoccolo.
Usa consigliato con gli olii JISMAA (vedere capitolo 28).

Ricambi :

MSA	Elemento	Kg
17.050-R	Serbatoio per MSA17.050	0.001
17.051-R	Serbatoio per MSA17.051	0.001
17.052-R	Serbatoio per MSA17.052	0.001



MSA	Colore	Ago Ø interno	Ago Ø esterno	Kg
17.060	Rosso opaco	0.10 mm	0.30 mm	0.040
17.061	nero	0.15 mm	0.38 mm	0.040
17.062	Celeste	0.20 mm	0.45 mm	0.040
17.063	Violetta	0.30 mm	0.55 mm	0.040

Oliatore JISMAA per il ruotismo, le rifiniture e piastre di controperni smontate.
Consegnato con 1 zoccolo.
Usa consigliato con gli olii JISMAA (vedere capitolo 28).

Ricambi :

MSA	Elemento	Kg
17.060-R	Serbatoio per MSA17.060	0.001
17.061-R	Serbatoio per MSA17.061	0.001
17.062-R	Serbatoio per MSA17.062	0.001
17.063-R	Serbatoio per MSA17.063	0.001



MSA	Volume	Dimensioni	Kg
17.210	6 cc	Ø 13 x 155 mm	0.028

Oliatore da tasca di precisione Lubristyl®, forma penna.
 Il deposito della goccia di lubrificante si fa grazie a una leggera pressione nel lasso del ago sul punto da lubrificare. Un eventuale eccesso d'olio può essere facilmente riassorbito premendo rapidamente e in modo breve sul ago.
Consegnato con 6 cc d'olio.

Ricambio :

MSA	Elemento	Kg
17.210-100	Ricarica d'olio, 100 ml	0.113





MSA	Dimensioni	Kg
17.106	145 x 45 x 25 mm	?

Assortimento di 4 portaolio in alluminio anodizzato con vaschette in ceramica.

Le portaolio possono essere utilizzate singolarmente e possono anche essere inserite sulla placca di base.

Contenuto :

- MSA17.105-P : placca di base in alluminio anodizzato grigio
- MSA17.105-01 : portaolio in alluminio anodizzato rosso
- MSA17.105-02 : portaolio in alluminio anodizzato blu
- MSA17.105-03 : portaolio in alluminio anodizzato verde
- MSA17.105-04 : portaolio in alluminio anodizzato giallo.

Ricambi :



MSA	Elemento	Kg
17.105-01	Portaolio in alluminio anodizzato rosso (base e coperchio), Ø 25 x altezza 13.90 mm, vaschetta in ceramica bianca Ø 14.50 x altezza 3 mm, cavatura Ø 6 mm	?
17.105-02	Portaolio in alluminio anodizzato blu (base e coperchio), Ø 25 x altezza 13.90 mm, vaschetta in ceramica bianca Ø 14.50 x altezza 3 mm, cavatura Ø 8 mm	?
17.105-03	Portaolio in alluminio anodizzato verde (base e coperchio), Ø 25 x altezza 13.90 mm, vaschetta in ceramica bianca Ø 14.50 x altezza 3 mm, cavatura Ø 9 mm	?
17.105-04	Portaolio in alluminio anodizzato giallo (base e coperchio), Ø 25 x altezza 13.90 mm, vaschetta in ceramica bianca Ø 14.50 x altezza 3 mm, cavatura Ø 10 mm	?
17.105-P	Placca di base in alluminio, 145 x 45 x 8 mm	?



MSA	Dimensioni	Kg
17.103	95 x 60 x 65 mm	0.275

Serbatoio olio completo in alluminio.

Contenuto :

- Base in alluminio sabbato, anodizzato grigio
 - 4 vaschette in ceramica bianca
 - 4 oliatori con manico in alluminio Ø 6 mm in diversi colori.
- Le vaschette possono essere sostituite individualmente.

Ricambi :

MSA	Elemento	Kg
17.000-A	Oliatore rosso con punta larga, lunghezza 70 mm	0.004
17.000-C	Oliatore verde con punta media, lunghezza 70 mm	0.004
17.000-D	Oliatore blu con punta fina, lunghezza 70 mm	0.004
17.000-E	Oliatore nero con punta finissima, lunghezza 70 mm	0.004
17.103-01	Vaschetta Ø est. 14.50 x altezza 3 mm, cavatura Ø 6 mm	0.003
17.103-02	Vaschetta Ø est. 14.50 x altezza 3 mm, cavatura Ø 8 mm	0.003
17.103-03	Vaschetta Ø est. 14.50 x altezza 3 mm, cavatura Ø 9 mm	0.003
17.103-04	Vaschetta Ø est. 14.50 x altezza 3 mm, cavatura Ø 10 mm	0.003



MSA	Dimensioni	Kg
17.104	95 x 60 x 65 mm	0.275

Serbatoio olio completo in alluminio.

Contenuto :

- Base in alluminio sabbiato, anodizzato grigio
 - 4 vaschette in rubino sintetico
 - 4 oliatori in ceramica bianca in diversi colori.
- Le vaschette possono essere sostituite individualmente.

Ricambi :

MSA	Elemento	Kg
17.000-A	Oliatore rosso con punta larga, lunghezza 70 mm	0.004
17.000-C	Oliatore verde con punta media, lunghezza 70 mm	0.004
17.000-D	Oliatore blu con punta fina, lunghezza 70 mm	0.004
17.000-E	Oliatore nero con punta finissima, lunghezza 70 mm	0.004
17.104-01	Vaschetta Ø est. 14.50 x altezza 3 mm, cavatura Ø 6 mm	0.003
17.104-02	Vaschetta Ø est. 14.50 x altezza 3 mm, cavatura Ø 8 mm	0.003
17.104-03	Vaschetta Ø est. 14.50 x altezza 3 mm, cavatura Ø 9 mm	0.003
17.104-04	Vaschetta Ø est. 14.50 x altezza 3 mm, cavatura Ø 10 mm	0.003



MSA	Dimensioni	Kg
17.201	83 x 40 x 26 mm	0.100

Portaolio a 4 vaschette per la conservazione di olii e grassi.

Lo zoccolo cromato è provvisto di :

- 4 vaschette in vetro antigrometrico
 - 1 coperchio proteggipolvere ribaltabile, in plastica nera
 - 3 alloggiamenti con sambuco per asciugatura oliatori
 - 1 scanalatura portaoliatori
 - 1 base in caucciù antiscivolo, per una stabilità ottimale.
- Consegnato senza oliatori.



MSA	Ø esterno	Ø interno	Kg
17.100	40 mm	25 mm	0.055

Portaolio di vetro scanalato.

Scatole con coperchi impilabili per orologi in assistenza postvendita.



MSA		Colore	Dimensioni	Kg
17.527-B	●	Blu	236 x 105 x 17 mm	0.095
17.527-J	●	Giallo	236 x 105 x 17 mm	0.095
17.527-R	●	Rosso	236 x 105 x 17 mm	0.095
17.527-V	●	Verde	236 x 105 x 17 mm	0.095
17.527-W	■	Bianco	236 x 105 x 17 mm	0.095

Vassoio in plastica con 6 scomparti.
 - 5 scomparti 49 x 45 x 16 mm
 - 1 scomparto 234 x 42 x 16 mm.

ATTENZIONE : ordinare separatamente il coperchio.



MSA		Colore	Dimensioni	Kg
17.530-B	●	Blu	236 x 105 x 17 mm	0.104
17.530-J	●	Giallo	236 x 105 x 17 mm	0.104
17.530-R	●	Rosso	236 x 105 x 17 mm	0.104
17.530-V	●	Verde	236 x 105 x 17 mm	0.104

Vassoio in plastica con 10 scomparti.
 - Scomparto 49 x 45 x 16 mm.

ATTENZIONE : ordinare separatamente il coperchio.



MSA		Dimensioni	Kg
17.528	(1)	246 x 112 x 20 mm	0.090
17.572	(2)	246 x 112 x 20 mm	0.102

Coperchio trasparente impilabile per i vassoi di plastica MSA17.527-x e MSA17.530-x.

(1) Con fori di blocco
 (2) Senza fori di blocco



MSA		Colore	Utilizzare con	Kg
17.531-1	●	Nero	1 coperchio + 1 vassoio	0.001
17.531-2	●	Giallo	1 coperchio + 2 vassoi	0.001
17.531-3	●	Rosso	1 coperchio + 3 vassoi	0.001
17.531-4	●	Verde	1 coperchio + 4 vassoi	0.001
17.531-5	●	Blu	1 coperchio + 5 vassoi	0.001

Chiave in plastica di 5 colori per chiudere le scatole MSA17.527-x e MSA17.530-x.



MSA	Dimensioni	Kg
17.532	49 x 41 x 16 mm	0.003

Inserto di spugna per vassoi in plastica MSA17.527-x e MSA17.530-x.



MSA	Dimensioni	Kg
17.532-A	232 x 48 x 15 mm	0.023

Inserto di spugna per 5 scomparti di vassoio in plastica MSA17.527-x.

La scatola di plastica con membrana consente di proteggere oggetti delicatissimi di svariate grandezze, tondi o appuntiti, senza rischio di corrosione o danneggiamento.

La trasparenza della scatola e della membrana agevolano il controllo visivo.

I fondi e i coperchi intercambiabili sono dotati di una membrana sottilissima in poliuretano.

La scatola chiusa mantiene gli oggetti immobili e sospesi all'interno.



MSA	Dimensioni	Kg
17.650	39 x 39 x 18 mm	0.008

Scatola di plastica a membrana fornita completa.
Composta da un fondo e da un coperchio.



MSA	Dimensioni	Quantità	Kg
17.663	(1) 120 x 79 x 17.80 mm	6	0.046
17.662	(2) 240 x 79 x 17.80 mm	12	0.091

Scatola di plastica a membrana a grappolo, 6 o 12 pezzi.
Fornita completa con 1 fondo e 1 coperchio.
Dimensioni esterne di una scatola : 39 x 39 x 17.8 mm.



MSA	Dimensioni	Kg
17.677	(1) 34 x 34 x 25 mm	0.014
17.678	(2) 50 x 50 x 25 mm	0.032

Scatola di plastica a membrana fornita completa.
Composta da un fondo, un coperchio e cerniere.



MSA	Dimensioni	Kg
17.682	100 x 100 x 40 mm	0.085

Scatola di plastica a membrana fornita completa.
Composta da un fondo, un coperchio e cerniere.

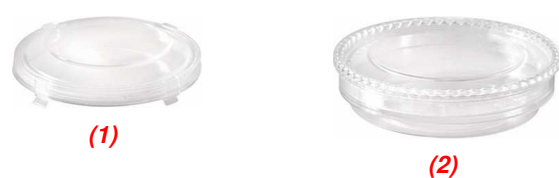

MSA	Dimensioni	Kg
17.664	(1) Ø 82 x 17 mm	0.020
17.665	(2) Ø 82 x 40 mm	0.030

Scatola di plastica a membrana rotonda.
Consegnata completa con 1 fondo e 1 coperchio.



MSA	Dimensioni	Kg
17.684	50 x 50 x 25 mm	0.020
17.653 (1)	100 x 50 x 50 mm	0.044
17.670	100 x 75 x 25 mm	0.054
17.654 (2)	100 x 75 x 50 mm	0.063
17.671	100 x 100 x 25 mm	0.075
17.655 (3)	100 x 100 x 50 mm	0.076
17.676	125 x 125 x 50 mm	0.106
17.672	150 x 100 x 25 mm	0.093
17.656 (4)	150 x 100 x 50 mm	0.103
17.673	150 x 150 x 50 mm	0.148
17.657	150 x 150 x 100 mm	0.177
17.674	200 x 100 x 50 mm	0.133
17.658	200 x 100 x 75 mm	0.141
17.659	200 x 200 x 50 mm	0.238
17.679	250 x 200 x 25 mm	0.343
17.675	250 x 200 x 50 mm	0.343
17.660	250 x 200 x 100 mm	0.375
17.661 (5)	275 x 200 x 200 mm	0.550
17.651	300 x 75 x 25 mm	0.143
17.668	300 x 75 x 50 mm	0.162
17.669	300 x 100 x 50 mm	0.195

Scatola di plastica a membrana fornita completa.
Composta da un fondo, un coperchio e cerniere.

Ricambio :

MSA	Elemento
17.699	Cerniera trasparente per scatole a membrana. Fornita in 1 sacchetto de 100 pezzi

Scatole per forniture.



MSA	Dimensioni	Kg
17.505	260 x 105 x 24 mm	0.260

Scatola di plastica. Fondo nero strutturato e coperchio trasparenti a cerniera con tacche di impilamento.

Contenuto :
- 21 scatoline Ø 24 mm
- 2 scatoline Ø 40 mm.



MSA	Dimensioni	Kg
17.506	260 x 105 x 24 mm	0.266

Scatola di plastica. Fondo nero strutturato e coperchio trasparente a cerniera con tacche di impilamento.

Contenuto :
- 10 scatoline Ø 24 x 16 mm
- 7 scatole rettangolari 44 x 24 x 19 mm
- 2 scatole quadrate 48 x 48 x 20 mm.



MSA	Scomparti	Dimensioni	Kg
17.564	253 x 97 x 20 mm	260 x 105 x 25 mm	0.148

Scatola di plastica con 1 scomparto. Fondo nero strutturato e coperchio trasparenti a cerniera con tacche di impilamento.



MSA	Scomparti	Dimensioni	Kg
17.507	49 x 48 x 18 mm	260 x 105 x 25 mm	0.170

Scatola di plastica con 10 scomparti. Fondo nero strutturato e coperchio trasparenti a cerniera con tacche di impilamento.

Progettata per inserirci le scatole di plastica seguenti : MSA17.503, 17.504 et 17.508.



MSA	Dim. esterno	Dim. interno	Kg
17.504	48 x 48 x 20 mm	42 x 42 x 15 mm	0.013

Scatola di plastica quadrata. Fondo e coperchio trasparenti.
Predisposta per l'inserimento nella scatola MSA17.507.



MSA	Dim. esterno	Dim. interno	Kg
17.503-17	44 x 24 x 17 mm	40 x 20 x 15 mm	0.005
17.503	44 x 24 x 19 mm	40 x 20 x 17 mm	0.006

Scatola di plastica rettangolare. Fondo e coperchio trasparenti.
Predisposta per l'inserimento nella scatola MSA17.507.



MSA	Dim. esterno	Dim. interno	Kg
17.508	23 x 23 x 19 mm	20 x 20 x 17 mm	0.004

Scatola di plastica quadrata. Fondo e coperchio trasparenti.
Predisposta per l'inserimento nella scatola MSA17.507.



MSA	Scomparti	Dimensioni	Kg
17.565	123 x 97 x 20 mm	130 x 105 x 25 mm	0.075

Scatola di plastica con 1 scomparto. Fondo nero strutturato e coperchio trasparenti a cerniera con tacche di impilamento.



MSA	Scomparti	Dimensioni	Kg
17.567	47 x 23 x 18 mm	130 x 105 x 25 mm	0.080

Scatola di plastica con 10 scomparti. Fondo nero strutturato e coperchio trasparente a cerniera con tacche di impilamento.



MSA	Scomparti	Dimensioni	Kg
17.515	55 x 60 x 22 mm	296 x 135 x 32 mm	0.300

Scatola di plastica con 10 scomparti. Fondo celeste e coperchio trasparente a cerniera con tacche di impilamento.



MSA	Scomparti	Dimensioni	Kg
17.519	32 x 32 x 9.50 mm	350 x 180 x 16 mm	0.330

Scatola di plastica con 50 scomparti. Fondo celeste e coperchio trasparente a cerniera con tacche di impilamento.



MSA	Scomparti	Dimensioni	Kg
17.533	13 x 11 x 4.50 mm	152 x 70 x 11 mm	0.060

Scatola di plastica con 50 scomparti. Fondo celeste e coperchio trasparente a cerniera con tacche di impilamento.



MSA	Scomparti	Dimensioni	Kg
17.534	20 x 17.50 x 4.50 mm	220 x 105 x 11 mm	0.130

Scatola di plastica con 50 scomparti. Fondo celeste e coperchio trasparente a cerniera con tacche di impilamento.



MSA	Scomparti	Dimensioni	Kg
17.535	31.50 x 17.50 x 4.50 mm	340 x 100 x 11 mm	0.175

Scatola di plastica con 50 scomparti. Fondo celeste e coperchio trasparente a cerniera con tacche di impilamento.

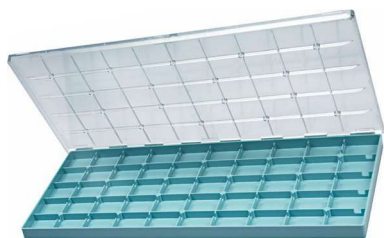

MSA	Scomparti	Dimensioni	Kg
17.541	10 x 8 x 4.50 mm	121 x 55 x 11 mm	0.040

Scatola di plastica con 50 scomparti. Fondo celeste e coperchio trasparenti a cerniera con tacche di impilamento.



MSA	Scomparti	Dimensioni	Kg
17.510	30 x 21 x 8 mm	120 x 70 x 15 mm	0.050

Scatola di plastica con 10 scomparti. Fondo celeste e coperchio sfilabile trasparenti con tacche di impilamento.



MSA	Scomparti	Dimensioni	Kg
17.512	36 x 11 x 18.50 mm	120 x 70 x 25 mm	0.075

Scatola di plastica con 15 scomparti. Fondo celeste e coperchio sfilabile trasparenti con tacche di impilamento.



MSA	Scomparti	Dimensioni	Kg
17.500	50 x 32 x 18 mm	207 x 112 x 23 mm	0.140

Scatola di plastica con 12 scomparti. Fondo grigio chiaro e coperchio trasparenti a cerniera con tacche di impilamento.



MSA	Scomparti	Dimensioni	Kg
17.566	50 x 39 x 18 mm	207 x 112 x 23 mm	0.120

Scatola di plastica con 10 scomparti. Fondo grigio chiaro e coperchio trasparenti a cerniera con tacche di impilamento.



MSA	Scomparti	Dimensioni	Kg
17.501	15 x 33 x 18 mm	207 x 112 x 23 mm	0.140

Scatola di plastica con 36 scomparti. Fondo e coperchio trasparenti a cerniera con tacche di impilamento.

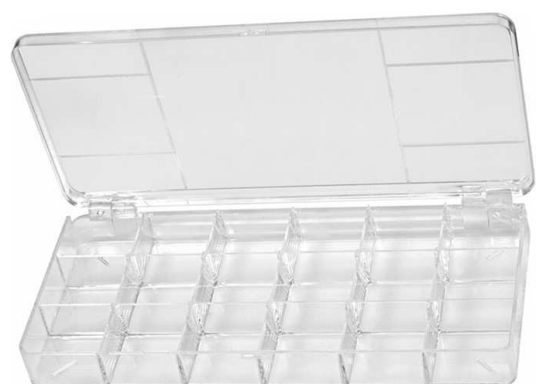

MSA	Scomparti	Dimensioni	Kg
17.579	33 x 33 x 32 mm	210 x 112 x 35 mm	0.174

Scatola di plastica non impilabile con 18 scomparti. Fondo e coperchio trasparenti a cerniera.



MSA	Scomparti	Dimensioni	Kg
17.509	46 x 6 x 6 mm	84 x 54 x 16 mm	0.028

Scatola di plastica, impilabile con 10 scomparti. Fondo e coperchio trasparenti.



MSA	Scomparti	Dimensioni	Kg
17.516	22 x 11 x 7 mm	84 x 54 x 16 mm	0.025

Scatola di plastica, impilabile con 12 scomparti. Fondo e coperchio trasparenti.



MSA	Scomparti	Dimensioni	Kg
17.539	75 x 12 x 7 mm	84 x 54 x 16 mm	0.025

Scatola di plastica impilabile con 5 scomparti. Fondo e coperchio trasparenti.



MSA	Scomparti	Dimensioni	Kg
17.520	10 x 29 x 10 mm	108 x 64 x 13 mm	0.035

Scatola di plastica non impilabile con 18 scomparti. Fondo e coperchio trasparenti.



MSA	Dim. esterno	Dim. interno	Kg
17.522	36 x 26 x 6 mm	31 x 21 x 4 mm	0.003

Scatola di plastica rettangolare non impilabile. Fondo e coperchio trasparenti.



MSA	Scomparti	Dimensioni	Kg
17.523	29 x 13 x 14 mm	90 x 64 x 17 mm	0.037

Scatola di plastica impilabile con 12 scomparti. Fondo giallo e coperchio trasparente con tacche di impilamento.



MSA	Dim. esterno	Dim. interno	Kg
17.524	90 x 68 x 21 mm	85 x 61 x 16 mm	0.027

Scatola di plastica rettangolare. Fondo e coperchio trasparenti.



MSA	Dim. esterno	Dim. interno	Kg
17.589	81 x 56 x 19 mm	75x49x16 mm	0.020

Scatola di plastica rettangolare. Fondo e coperchio trasparenti.



MSA	Dim. esterno	Dim. interno	Kg
17.538	88 x 47 x 15 mm	84 x 44 x 11 mm	0.020

Scatola di plastica rettangolare. Fondo grigio e coperchio trasparente.



MSA	Scomparti	Dimensioni
17.545	20 x 17,50 x 5 mm	220 x 105 x 11 mm

Scatola di plastica non impilabile con 50 scomparti. Fondo celeste e coperchio trasparente, per bilancieri..



MSA	Scomparti	Dimensioni	Kg
17.571	1x 19 x 19 x 13 mm 6x 20 x 9 x 13 mm	44 x 44 x 16 mm	0.010

Scatola di plastica quadrata con 50 scomparti e coperchio.

CONFEZIONAMENTO



MSA	Dim. esterno	Dim. interno	Kg
17.525	Ø 40 x 12 mm	Ø 35 x 9 mm	0.005

Scatola di plastica tonda. Fondo e coperchio trasparenti. attaccati.



1000 pezzi

MSA	Dimensioni	Quantità	Kg
17.529	Ø 7 x 24 mm	1000	0.100

Tubetto di plastica trasparente.



100 pezzi

MSA	Dim. esterno	Dim. interno	Kg
17.536	9 x 9 x 23 mm	6 x 6 x 19 mm	0.072

Tubo di plastica quadrato. Fondo trasparente e tappo rosso.



100 pezzi

MSA	Dim. esterno	Dim. interno	Kg
17.537	9 x 9 x 39 mm	6 x 6 x 35 mm	0.124

Tubo di plastica quadrato. Fondo trasparente e tappo rosso.



1000 pezzi

MSA	Dim. esterno	Dim. interno	Quantità	Kg
17.542	Ø 7.5 x 33 mm	Ø 6 x 29 mm	1000	3.000

Tubo di plastica tondo, trasparente.

Coperchio di colori diversi da ordinare separatamente. Vedere elenco sotto.

1000 pezzi



MSA	Colore	Dimensioni	Quantità	Kg
17.542-001	● Rosso	Ø 10 x 8 mm	1000	1.000
17.542-002	● Verde chiaro	Ø 10 x 8 mm	1000	1.000
17.542-003	● Giallo	Ø 10 x 8 mm	1000	1.000
17.542-004	● Blu	Ø 10 x 8 mm	1000	1.000
17.542-005	● Grigio	Ø 10 x 8 mm	1000	1.000
17.542-006	● Bianco	Ø 10 x 8 mm	1000	1.000
17.542-007	● Verde scuro	Ø 10 x 8 mm	1000	1.000
17.542-008	● Rosa scuro	Ø 10 x 8 mm	1000	1.000
17.542-009	● Violetta	Ø 10 x 8 mm	1000	1.000
17.542-010	● Marrone	Ø 10 x 8 mm	1000	1.000
17.542-011	● Nero	Ø 10 x 8 mm	1000	1.000
17.542-012	● Rosa chiaro	Ø 10 x 8 mm	1000	1.000

Coperchio di plastica per MSA17.542.



MSA	Dimensioni	Kg
17.577	Ø 16 x 9 mm	0.001

Scatola di plastica rotonda, fondo e coperchio trasparenti.



1000 pezzi

MSA	Dimensioni	Quantità
17.540-A	Ø 17 x 8 mm	1000
17.540-B	Ø 17 x 12 mm	1000
17.540-C	Ø 22 x 13 mm	1000

Scatola di plastica rotonda, fondo e coperchio trasparenti.



100 pezzi

MSA	Dimensioni	Quantità	Kg
17.807	Ø 24 x 16 mm	100	0.150
17.812	Ø 33 x 16 mm	100	-
17.813	Ø 40 x 16 mm	100	0.580

Scatola di plastica rotonda, fondo e coperchio trasparenti.



MSA	Dimensioni	Kg
17.801-09	Ø 50 x 35 mm (50 ml)	0.008
17.801-3619 *	Ø 36 x 19 mm (10 ml)	0.006
17.801-5120 *	Ø 51 x 20 mm (30 ml)	0.009

Scatola tonda di alluminio.

* Coperchio a vite



MSA	Dimensioni	Kg
17.809	44 x 44 x 17 mm	0.020

Scatola quadrata in alluminio, coperchio di plastica trasparente.

CONFEZIONAMENTO



MSA	Calibro	Foro(i) per albero(i)	Quantità	Kg
17.800-01	4"	1	50	0.218
17.800-04	(1) 5 1/2"	1	50	0.149
17.800-06	(2) 6 3/4" x 8"	1	50	0.105
17.800-08	(3) 7 3/4"	1	50	0.120
17.800-10	8 3/4"	1	50	0.137
17.800-12	10 1/2"	1	50	0.161
17.800-13	11 1/2"	1	50	0.215
17.800-02	11 3/4"	4	50	0.187
17.800-14	12 1/2"	1	50	0.265
17.800-18	13 1/4"	1	50	0.158
17.800-15	13 1/2"	1	50	0.345

Scatolina con fondo e coperchio di plastica per proteggere i movimenti d'orologio.

Confezione : 50 scatolini completi (eccetto MSA17.800-17, 1 pezzo).

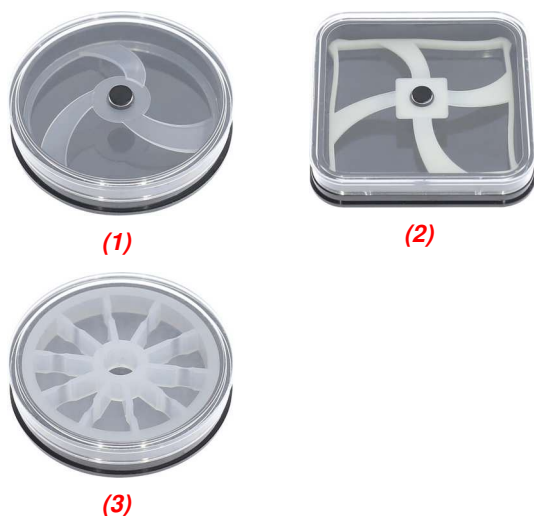

MSA	Forma	Dim. interno	Kg
17.583-35	(1) Tonda	Ø 35 mm	0.007
17.583-45	(1) Tonda	Ø 45 mm	0.010
17.583-60	(1) Tonda	Ø 60 mm	0.014
17.584-40	(2) Quadrata	40 x 40 mm	0.011
17.585-35	(3) Tonda	Ø 35 mm	0.010

Scatolina di plastica per confezione di quadranti e de forniture.

(1+2) : Per quadranti (1 fondo / 1 coperchio / 1 supporto flessibile / 1 punta flessibile).

(3) : Per forniture (1 fondo / 1 coperchio / 1 inserto).



MSA	Volume	Dimensioni	Kg
17.526	50 ml	Ø 42 x 42.50 mm	0.007

Recipiente di plastica trasparente con coperchio.



MSA	Dimensioni	Kg
17.196	480 x 230 x 230 mm	1.530

Scatola degli attrezzi 19".
 - Vassoio con impugnatura all'interno
 - Coperchio (organiser) con 7 scomparti.
Consegnata senza attrezzi.



MSA	Dimensioni	Kg
17.197	25 x 13 x 41 mm	0.059

Lucchetto per scatola degli attrezzi MSA17.196.
 - Arco d'acciaio cementato
 - Corpo in solido ottone.
Consegnato con 2 chiavi.



MSA	Dimensioni	Kg
17.198	650 x 325 mm	0.290

Kit di attrezzi arrotolabile in similpelle con 15 scomparti, 1 patta e 1 cinghia.



(1)



(2)



(3)

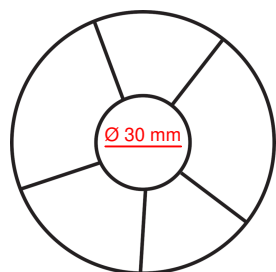

MSA	Forma	Scomparti	Dimensioni	Kg
17.580	(1) Tonda	6	Ø 89 x 94 mm	0.141
17.581	(2) Rettangolare	6	126 x 60 x 94 mm	0.174
17.582	(3) Quadrata	4	80 x 80 x 94 mm	0.144

Scatolina impilabile per forniture con 1 coperchio trasparente, gioco di 5 pezzi (5 colori).

Materia : plastica ABS (Acrilonitrile Butadiene Stirolo).

Altezza interna 5 mm ; altezza delle separazioni 4 mm.

Dimensioni interne di una scatolina :

(1) Ø 81 mm

(2) 120 x 53 mm

(3) 74 x 74 mm

Ricambi :

MSA	Elemento	Kg
17.580-A	(4) Coperchio trasparente per MSA17.580	0.007
17.581-A	(5) Coperchio trasparente per MSA17.581	0.008
17.582-A	(6) Coperchio trasparente per MSA17.582	0.007



(4)



(5)



(6)

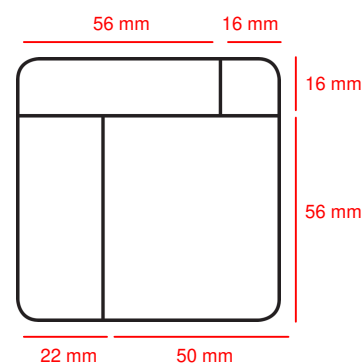
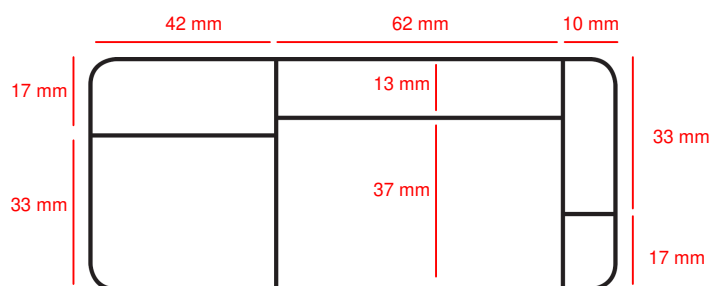

Bustine di carta cristallo, ideali per articoli molto delicati.



1000 pezzi

1

MSA	Dimensioni 1 x 2	Quantità	Kg
17.710-3030	30 x 30 mm	1000	0.210
17.710-3636	36 x 36 mm	1000	0.267
17.710-4040	40 x 40 mm	1000	0.300
17.710-4545	45 x 45 mm	1000	0.355
17.710-5263	52 x 63 mm	1000	0.578
17.710-6010	60 x 100 mm	1000	0.650

Bustina di carta cristallo 50 g/m2 senza stampa.
Rifinitura : scanalata, tagliata, incollata ; linguetta scanalata e senza adesivo.

Bustine di plastica, bordi senza saldatura, ideali per piccoli componenti.



100 pezzi

1

MSA	Dimensioni 1 x 2	Quantità	Kg
17.703-40X65	40 x 65 mm	100	-
17.703-45X65	45 x 65 mm	100	-
17.703-45X250	45 x 250 mm	100	-
17.703-50X80	50 x 80 mm	100	0.035
17.703-50X150	50 x 150 mm	100	-
17.703-50X250	50 x 250 mm	100	-
17.703-55X250	55 x 250 mm	100	-
17.703-60X100	60 x 100 mm	100	-
17.703-80X150	80 x 150 mm	100	0.116
17.703-90X120	90 x 120 mm	100	-
17.703-100X150	100 x 150 mm	100	-
17.703-120X180	120 x 180 mm	100	-

Bustina di plastica con spessore standard 0.05 mm, senza chiusura.

Bustine con chiusura a pressione.



2

100 pezzi

1

MSA	Dimensioni 1 x 2	Quantità	Kg
17.713-050	50 x 70 mm (50 µ)	100	0.065
17.713-080	80 x 100 mm (100 µ)	100	0.225
17.713-100	100 x 150 mm (100 µ)	100	0.360
17.713-150	150 x 200 mm (100 µ)	100	0.720

Bustina con chiusura a pressione, verde anticorrosione.

Specifiche :

- Materiale : polietilene, verde trasparente
- Spessore 50 o 100 µ
- Protezione anticorrosione, ideale per lo stoccaggio a lunga durata e la spedizione all'estero
- Chiusura a pressione per una facile apertura e chiusura della bustina.



2

100 pezzi

1

MSA	Dimensioni 1 x 2	Quantità	Kg
17.714-075	75 x 90 mm (75 µ)	100	0.150
17.714-090	90 x 100 mm (75 µ)	100	0.175
17.714-115	115 x 155 mm (75 µ)	100	0.500
17.714-160	160 x 220 mm (75 µ)	100	0.580
17.714-250	250 x 300 mm (75 µ)	100	1.250

Bustina con chiusura a pressione, rosa antistatica/ESD.

Specifiche :

- Materiale : polietilene, rosa trasparente
- Spessore 75 µ
- Buona protezione elettrostatica/ESD
- Ideale per lo stoccaggio e la spedizione di componenti elettronici
- Chiusura a pressione per una facile apertura e chiusura della bustina.



2

100 pezzi

1

MSA	Dimensioni 1 x 2	Quantità	Kg
17.715-075	75 x 90 mm (75 µ)	100	0.205
17.715-090	90 x 110 mm (75 µ)	100	0.132
17.715-115	115 x 155 mm (75 µ)	100	0.330

Bustina con chiusura a pressione, nera e resistente ai raggi UV.

Specifiche :

- Materiale : polietilene, nero opaco
- Spessore 75 µ
- Resistente ai raggi UV
- Protezione di merci sensibili all'età
- Previene l'ingiallimento dei materiali sensibili alla luce o l'infragilimento dei pezzi in gomma e dei componenti in plastica a causa dell'esposizione alla luce
- Chiusura a pressione per una facile apertura e chiusura della bustina.

Bustine di plastica Minigrip®.

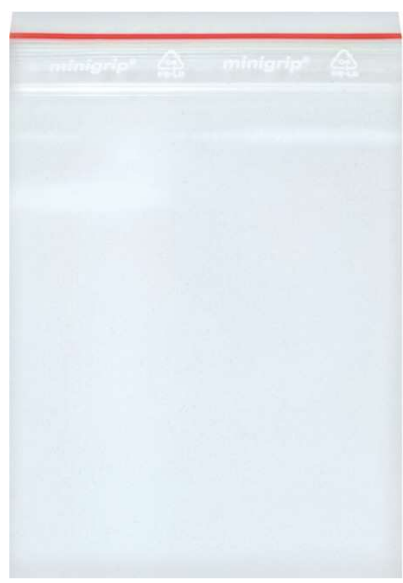

100 o 50 pezzi

1

MSA	Dimensioni 1 x 2	Quantità	Kg
17.700-040	40 x 60 mm	100	0.046
17.700-050	50 x 75 mm	100	0.070
17.700-075	75 x 90 mm	100	0.104
17.700-090	90 x 110 mm	100	0.158
17.700-100	100 x 125 mm	100	0.185
17.700-115	115 x 155 mm	100	0.256
-	-	-	-
17.700-150	150 x 180 mm	50	0.504
17.700-160	160 x 220 mm	50	0.466
17.700-195	195 x 280 mm	50	0.682
17.700-200	200 x 250 mm	50	0.696
17.700-220	220 x 305 mm	50	0.830

Bustina Minigrip® di plastica con spessore standard 0.05 mm.
Chiusura a pressione praticissima e di facile utilizzo, per aprire o chiudere la bustina a volontà.



100 o 50 pezzi

1

MSA	Dimensioni 1 x 2	Quantità	Kg
17.701-040	40 x 60 mm	100	0.046
17.701-050	50 x 75 mm	100	0.070
17.701-075	75 x 90 mm	100	0.104
17.701-090	90 x 110 mm	100	0.316
17.701-100	100 x 125 mm	100	0.185
17.701-115	115 x 155 mm	100	0.256
17.701-150	150 x 180 mm	100	0.450
-	-	-	-
17.701-160	160 x 220 mm	50	0.466
17.701-200	200 x 250 mm	50	0.696
17.701-220	220 x 305 mm	50	0.700

Bustina Minigrip® di plastica con spessore standard 0.05 mm, dotate di 3 strisce bianche per annotazioni.
Chiusura a pressione praticissima e di facile utilizzo, per aprire o chiudere la bustina a volontà.

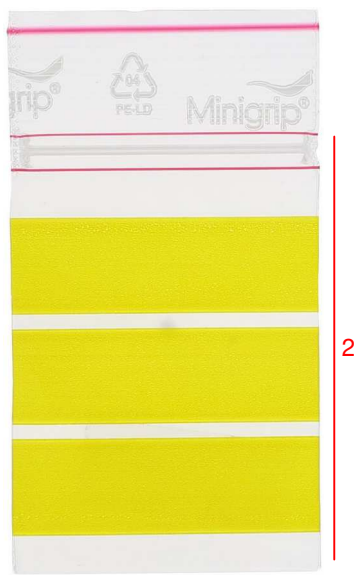

1000 pezzi

1

MSA	Dimensioni 1 x 2	Quantità	Kg
17.704-040	40 x 60 mm	1000	0.625

Bustina Minigrip® di plastica con spessore standard 0.06 mm, dotate di 3 strisce gialle per annotazioni e cuciture laterali rinforzate. Chiusura a pressione praticissima e di facile utilizzo, per aprire o chiudere la bustina a volontà.

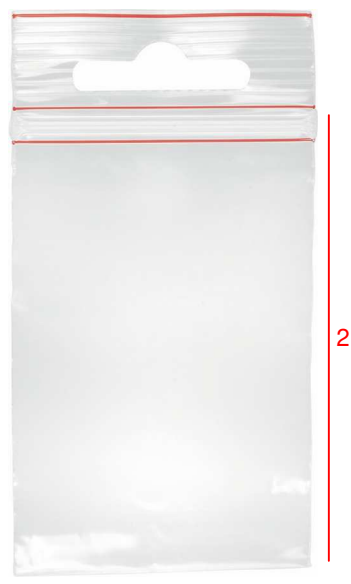

50 pezzi

1

MSA	Dimensioni 1 x 2	Quantità	Kg
17.702-050	50 x 80 mm	50	0.035
17.702-090	90 x 170 mm	50	0.110

Bustina Minigrip® di plastica "Self Service" con spessore 0.05 mm. Chiusura a pressione praticissima e di facile utilizzo, per aprire o chiudere la bustina a volontà. Un bucco sulla parte superiore permette di appendere la bustina ad un espositore.

Sacchetto di plastica speciale per macchine per imballare sottovuoto.



In bustine da 500 pezzi :

MSA	Dimensioni 1 x 2	Quantità
17.706-250X500	250 x 500 mm	500
17.706-250X600	250 x 600 mm	500
17.706-260X450	260 x 450 mm	500
17.706-300X500	300 x 500 mm	500
17.706-300X600	300 x 600 mm	500
17.706-300X700	300 x 700 mm	500

Sacchetto di plastica speciale (PA/PE 20/70).

In bustine da 1000 pezzi :

MSA	Dimensioni 1 x 2	Quantità
17.706-100X250	100 x 250 mm	1000
17.706-100X300	100 x 300 mm	1000
17.706-120X120	120 x 120 mm	1000
17.706-120X160	120 x 160 mm	1000
17.706-120X200	120 x 200 mm	1000
17.706-120X270	120 x 270 mm	1000
17.706-120X300	120 x 300 mm	1000
17.706-120X400	120 x 400 mm	1000
17.706-130X180	130 x 180 mm	1000
17.706-130X200	130 x 200 mm	1000
17.706-130X280	130 x 280 mm	1000
17.706-130X300	130 x 300 mm	1000
17.706-130X380	130 x 380 mm	1000
17.706-140X200	140 x 200 mm	1000
17.706-140X210	140 x 210 mm	1000
17.706-140X270	140 x 270 mm	1000
17.706-150X180	150 x 180 mm	1000
17.706-150X200	150 x 200 mm	1000
17.706-150X230	150 x 230 mm	1000
17.706-150X260	150 x 260 mm	1000
17.706-160X200	160 x 200 mm	1000
17.706-160X300	160 x 300 mm	1000
17.706-165X210	165 x 210 mm	1000
17.706-165X250	165 x 250 mm	1000
17.706-170X250	170 x 250 mm	1000
17.706-170X400	170 x 400 mm	1000

MSA	Dimensioni 1 x 2	Quantità
17.706-180X230	180 x 230 mm	1000
17.706-180X240	180 x 240 mm	1000
17.706-180X250	180 x 250 mm	1000
17.706-180X260	180 x 260 mm	1000
17.706-180X280	180 x 280 mm	1000
17.706-180X350	180 x 350 mm	1000
17.706-200X220	200 x 220 mm	1000
17.706-200X250	200 x 250 mm	1000
17.706-200X300	200 x 300 mm	1000
17.706-200X350	200 x 350 mm	1000
17.706-200X400	200 x 400 mm	1000
17.706-200X500	200 x 500 mm	1000
17.706-200X600	200 x 600 mm	1000
17.706-220X300	220 x 300 mm	1000
17.706-225X350	225 x 350 mm	1000
17.706-230X380	230 x 380 mm	1000
17.706-250X280	250 x 280 mm	1000
17.706-250X300	250 x 300 mm	1000
17.706-250X350	250 x 350 mm	1000
17.706-250X400	250 x 400 mm	1000
17.706-260X350	260 x 350 mm	1000
17.706-270X300	270 x 300 mm	1000
17.706-300X300	300 x 300 mm	1000
17.706-300X350	300 x 350 mm	1000
17.706-300X400	300 x 400 mm	1000
17.706-320X320	320 x 320 mm	1000

Sacchetto di plastica speciale (PA/PE 20/70).

Campana proteggipolvere.



MSA	Ø zoccolo	Dimensioni campana	Kg
17.600	90 mm	Ø 70 x 120 mm	0.133

Campana proteggipolvere per orologi e gioielli, con zoccolo in plastica nera e campana in plexiglas trasparente.

Campane di protezione.



(1)

MSA		Dimensioni	Kg
17.015	(1)	310 x 120 x 50 mm	0.685
17.016		310 x 230 x 50 mm	0.870

Campana di protezione proteggipolvere in plexiglas.

Campana proteggipolvere.



PERF	Cavatura	Kg
106	100 mm	0.070

Kit di protezione composto da una campana proteggipolvere e di un vassoio con 6 scomparti per sistemare le forniture.

Benziniere e recipienti vari.



MSA	Volume	Dimensioni	Kg
17.305	150 ml	Ø 98 x 81 mm	0.820

Benziniera in acciaio inossidabile con coperchio di sicurezza per pulire, sgrassare e togliere la ruggine con liquidi infiammabili o tossici. In caso d'infiammazione del liquido, il fusibile in rame fonde, il coperchio si chiude automaticamente e soffoca il fuoco. Il coperchio chiuso resta sotto pressione, impedisce la propagazione dei vapori tossici e protegge così la salute del personale. Un ancoraggio speciale permette di fissare la benziniere al posto di lavoro, impendendo così ai liquidi di spargersi. *Consegnato con un fusibile in rame e una guarnizione per il coperchio. Consegnato senza cestello. Dimensioni dello zoccolo : 100 x 140 x 5 mm.*

Ricambio :

MSA	Elemento
17.305-F	Fisibile in rame

Accessorio :

MSA	Elemento	Kg
17.305-P	Cestello in acciaio inossidabile, Ø 85 x 30 mm	0.075



MSA	Volume	Ø vassoio	Dimensioni	Kg
17.306	40 ml	228.25	Ø 75 x 46 mm	0.293

Benziniera in acciaio inossidabile con coperchio di sicurezza per pulire, sgrassare e togliere la ruggine con liquidi infiammabili o tossici. In caso d'infiammazione del liquido, il fusibile in rame fonde, il coperchio si chiude automaticamente e soffoca il fuoco. Il coperchio chiuso resta sotto pressione, impedisce la propagazione dei vapori tossici e protegge così la salute del personale. *Consegnato con un fusibile in rame e una guarnizione arancione per il coperchio.*

Ricambi :

MSA	Elemento
17.305-F	Fisibile in rame
17.306-J	Guarnizione arancione



MSA	Volume	Dimensioni	Kg
17.317	50 ml	Ø 46 x 94 ml	0.115

Bottiglia in vetro per epilame con cestino forato in acciaio. A utilizzare con i prodotti Episurf-Neo, EpiDrop e Moebius Fixodrop. *Dimensioni interne del cestino: Ø 16 x altezza 8 mm.*



MSA		Volume	Dimensioni	Kg	Ø plateau
17.314	(1)	180 ml	55 x 55 x 110 mm	0.067	
17.319	(2)	120 ml	55 x 55 x 80 mm	0.076	18.45 (10) 16.30

Distributore di solventi antistatico.
Ideale per una vasta gamma di applicazioni nell'industria orologiera, elettronica e medica.

I principali vantaggi sono :

- Distribuzione pulita dei liquidi
- Impedisce l'evaporazione e la contaminazione
- Adatto per la maggior parte dei liquidi come solventi, sgrassanti, oli
- Utilizzazione facile
- Riduce lo spreco
- Impedisce le emanazioni, incidenti e scarichi
- Sicurezza SES (scarico elettrostatico)
- Resistività della superficie da 107 a 109 Ohm.
- Nessun rischio di carico di generazione, né d'accensione di fuoco o d'esplosione
- La funzione "anti-splash" evita i schizzi ed il riflusso dei liquidi e protegge gli occhi
- La pompa a senso unico trattiene il liquido nel piatto distributore e impedisce la contaminazione del liquido rimasto nel recipiente.



MSA	Ø	Kg
17.300	60 mm	0.230
17.301	80 mm	0.400
17.302	100 mm	0.540
17.303	150 mm	1.030

Benziniera di vetro per l'uso quotidiano di benzina, spirito e altri liquidi.
Il tappo con pomolo protegge dalla polvere e impedisce l'evaporazione.



MSA	Dimensioni	Kg
17.318	Ø 36 x 36 mm	0.029

Benziniera di vetro per benzina, spirito e altri liquidi.
Il tappo con pomolo protegge dalla polvere e impedisce l'evaporazione.
Dimensioni interni : Ø 32 x altezza 30 mm.
Altezza totale con pomolo : 54 mm.



MSA	Ø	Kg
17.310	60 mm	0.205
17.311	80 mm	0.325
17.312	100 mm	0.505
17.313	150 mm	1.000

Benziniera di vetro per l'uso quotidiano di benzina, spirito e altri liquidi.
Il tappo senza pomolo protegge dalla polvere e impedisce l'evaporazione.



MSA	Dim. esterno	Kg
17.320-060	Ø 60 x 15 mm	0.055
17.320-080	Ø 80 x 15 mm	0.085
17.320-100	Ø 100 x 20 mm	0.145
17.320-150	Ø 150 x 25 mm	0.220

Le scatole di vetro offrono agli orologiai uno strumento essenziale per la pulizia meticolosa dei pezzi di orologi. Queste scatole garantiscono un ambiente sterile, proteggendo i pezzi da qualsiasi contatto con lo sporco esterno. La loro trasparenza cristallina consente un controllo visivo completo del processo di pulizia, mentre i coperchi aderenti garantiscono una tenuta affidabile.



MSA	Volume	Kg
17.335	100 ml	0.017

Buretta in plastica con becco a punta lunga.



MSA	Volume	Kg
17.336	50 ml	0.017

Buretta in plastica con cappuccio contagocce. La buretta consente di applicare piccole quantità di lubrificante nel luogo appropriato.



(1)



(2)

MSA	Volume	Dimensioni	Kg
17.307 (1)	2 ml	Ø 14 x 26 mm	-
17.308 (2)	2 ml	Ø 14 x 26 mm	-

Bottiglia di conservazione in vetro con tappo giallo.
MSA17.307 : in vetro ambrato.
MSA17.308 : in vetro trasparente.

Armadio di magazzino.



MSA	Kg
17.850	29.300

Armadio di magazzino di componenti con igrometria controllata.

- Armadio metallico con 2 porte bloccabile con una chiave e 3 piatti di separazione
- Tasso d'umidità regolabile automaticamente da 25 al 55% e controllabile per indicatore sulla parte frontale.

<i>Caratteristiche :</i>	
<i>Dimensioni esterne :</i>	80.0 x 83.5 x 45.5 cm
<i>Dimensioni interne :</i>	76.4 x 74.0 x 40.0 cm
<i>Igrometro :</i>	Analogico
<i>Consumo :</i>	12 Watts
<i>Alimentazione :</i>	220 V